



เอกสารประกวดราคาเช่าด้วยวิธีประกวดราคาอิเล็กทรอนิกส์ (e-bidding)

เลขที่ ผจพ.บ.๐๒/๓๐/๖๓

การเช่าระบบสื่อสารไร้สาย (WiFi)

ตามประกาศ การยาสูบแห่งประเทศไทย

ลงวันที่ ๘ กรกฎาคม ๒๕๖๓

การยาสูบแห่งประเทศไทย มีความประสงค์จะประกวดราคาเช่าระบบสื่อสารไร้สาย (WiFi) ด้วยวิธีประกวดราคาอิเล็กทรอนิกส์ (e-bidding)

พัสดุที่จะเช่านี้ต้องเป็นของแท้ ของใหม่ ไม่เคยใช้งานมาก่อน ไม่เป็นของเก่าเก็บ อยู่ในสภาพที่จะใช้งานได้ทันทีและมีคุณลักษณะเฉพาะตรงตามที่กำหนดไว้ในเอกสารประกวดราคาเช่าด้วยวิธีประกวดราคาอิเล็กทรอนิกส์ฉบับนี้ โดยมีข้อนำและข้อกำหนด ดังต่อไปนี้

๑. เอกสารแนบท้ายเอกสารประกวดราคาอิเล็กทรอนิกส์

- ๑.๑ รายละเอียดขอบเขตของงานจ้าง
- ๑.๒ แบบใบเสนอราคาที่กำหนดไว้ในระบบการจัดซื้อจัดจ้างภาครัฐด้วยอิเล็กทรอนิกส์
- ๑.๓ สัญญามาตรฐานหน่วยงาน
- ๑.๔ แบบหนังสือค้ำประกัน
 - (๑) หลักประกันสัญญา
- ๑.๕ บทนิยาม
 - (๑) ผู้มีผลประโยชน์ร่วมกัน
 - (๒) การขัดขวางการแข่งขันอย่างเป็นธรรม
- ๑.๖ แบบบัญชีเอกสารที่กำหนดไว้ในระบบจัดซื้อจัดจ้างภาครัฐด้วยอิเล็กทรอนิกส์
 - (๑) บัญชีเอกสารส่วนที่ ๑
 - (๒) บัญชีเอกสารส่วนที่ ๒

๒. คุณสมบัติของผู้ยื่นข้อเสนอ

- ๒.๑ มีความสามารถตามกฎหมาย
- ๒.๒ ไม่เป็นบุคคลล้มละลาย
- ๒.๓ ไม่อยู่ระหว่างเลิกกิจการ
- ๒.๔ ไม่เป็นบุคคลซึ่งอยู่ระหว่างถูกระงับการยื่นข้อเสนอหรือทำสัญญากับหน่วยงานของรัฐไว้

ชั่วคราว เนื่องจากเป็นผู้ที่ไม่ผ่านเกณฑ์การประเมินผลการปฏิบัติงานของผู้ประกอบการตามระเบียบที่รัฐมนตรีว่าการกระทรวงการคลังกำหนดตามที่ประกาศเผยแพร่ในระบบเครือข่ายสารสนเทศของกรมบัญชีกลาง

๒.๕ ไม่เป็นบุคคลซึ่งถูกระงับชื่อไว้ในบัญชีรายชื่อผู้ทำงานและได้แจ้งเวียนชื่อให้เป็นผู้ทำงานของหน่วยงานของรัฐในระบบเครือข่ายสารสนเทศของกรมบัญชีกลาง ซึ่งรวมถึงนิติบุคคลที่ผู้ทำงานเป็นหุ้นส่วนผู้จัดการ กรรมการผู้จัดการ ผู้บริหาร ผู้มีอำนาจในการดำเนินงานในกิจการของนิติบุคคลนั้นด้วย

๒.๖ มีคุณสมบัติและไม่มีลักษณะต้องห้ามตามที่คณะกรรมการนโยบายการจัดซื้อจัดจ้างและการบริหารพัสดุภาครัฐกำหนดในราชกิจจานุเบกษา

๒.๗ เป็นนิติบุคคลผู้มีอาชีพให้เช่าพัสดุที่ประกวดราคาอิเล็กทรอนิกส์ดังกล่าว

๒.๘ ไม่เป็นผู้มีผลประโยชน์ร่วมกันกับผู้ยื่นข้อเสนอรายอื่นที่เข้ายื่นข้อเสนอให้แก่ การยาสูบแห่งประเทศไทย ณ วันประกาศประกวดราคาอิเล็กทรอนิกส์ หรือไม่เป็นผู้กระทำการอันเป็นการขัดขวางการแข่งขันอย่างเป็นธรรมในการประกวดราคาอิเล็กทรอนิกส์ครั้งนี้

๒.๙ ไม่เป็นผู้ได้รับเอกสิทธิ์หรือความคุ้มกัน ซึ่งอาจปฏิเสธไม่ยอมขึ้นศาลไทย เว้นแต่รัฐบาลของผู้ยื่นข้อเสนอได้มีคำสั่งให้สละเอกสิทธิ์และความคุ้มกันเช่นนั้น

๒.๑๐ ผู้ยื่นข้อเสนอต้องลงทะเบียนในระบบจัดซื้อจัดจ้างภาครัฐด้วยอิเล็กทรอนิกส์ (Electronic Government Procurement: e - GP) ของกรมบัญชีกลาง

๒.๑๑ คุณสมบัติอื่นๆ ตามที่กำหนดในรายละเอียดขอบเขตของงาน

๓. หลักฐานการยื่นข้อเสนอ

ผู้ยื่นข้อเสนอจะต้องเสนอเอกสารหลักฐาน (พร้อมทั้งรับรองสำเนาถูกต้องทุกแผ่น) ยื่นมาพร้อมกับการเสนอราคาทางระบบจัดซื้อจัดจ้างภาครัฐด้วยอิเล็กทรอนิกส์ โดยแยกเป็น ๒ ส่วน คือ

๓.๑ ส่วนที่ ๑ อย่างน้อยต้องมีเอกสารดังต่อไปนี้

(๑) ในกรณีผู้ยื่นข้อเสนอเป็นนิติบุคคล

(ก) ห้างหุ้นส่วนสามัญหรือห้างหุ้นส่วนจำกัด ให้ยื่นสำเนาหนังสือรับรองการจดทะเบียนนิติบุคคล บัญชีรายชื่อหุ้นส่วนผู้จัดการ ผู้มีอำนาจควบคุม (ถ้ามี) พร้อมทั้งรับรองสำเนาถูกต้อง

(ข) บริษัทจำกัดหรือบริษัทมหาชนจำกัด ให้ยื่นสำเนาหนังสือรับรองการจดทะเบียนนิติบุคคล หนังสือบริคณห์สนธิ บัญชีรายชื่อกรรมการผู้จัดการ ผู้มีอำนาจควบคุม (ถ้ามี) บัญชีผู้ถือหุ้นรายใหญ่ (ถ้ามี) และบัญชีรายชื่อผู้ถือหุ้น (บอจ.๕) พร้อมทั้งรับรองสำเนาถูกต้อง

(๒) ในกรณีผู้ยื่นข้อเสนอเป็นบุคคลธรรมดาหรือคณะบุคคลที่มีใช้นิติบุคคล ให้ยื่นสำเนาบัตรประจำตัวประชาชนของผู้ยื่น ข้อเสนอข้อตกลงที่แสดงถึงการเข้าเป็นหุ้นส่วน (ถ้ามี) สำเนาบัตรประจำตัวประชาชนของผู้เป็นหุ้นส่วน หรือสำเนาหนังสือเดินทางของผู้เป็นหุ้นส่วนที่ได้ถือสัญชาติไทย พร้อมทั้งรับรองสำเนาถูกต้อง

(๓) ในกรณีผู้ยื่นข้อเสนอเป็นผู้ยื่นข้อเสนอร่วมกันในฐานะเป็นผู้ร่วมค้า ให้ยื่นสำเนาสัญญาของการเข้าร่วมค้า และเอกสารตามที่ระบุไว้ใน (๑) หรือ (๒) ของผู้ร่วมค้า แล้วแต่กรณี

(๔) เอกสารเพิ่มเติมอื่นๆ

(๔.๑) สำเนาใบทะเบียนพาณิชย์ (ถ้ามี)

(๔.๒) สำเนาใบทะเบียนภาษีมูลค่าเพิ่ม (ถ้ามี)

(๕) บัญชีเอกสารส่วนที่ ๑ ทั้งหมดที่ได้ยื่นพร้อมกับการเสนอราคาทางระบบจัดซื้อจัดจ้างภาครัฐด้วยอิเล็กทรอนิกส์ ตามแบบในข้อ ๑.๖ (๑) โดยไม่ต้องแนบในรูปแบบ PDF File (Portable Document Format)

ทั้งนี้ เมื่อผู้ยื่นข้อเสนอดำเนินการแนบไฟล์เอกสารตามบัญชีเอกสารส่วนที่ ๑ ครบถ้วน ถูกต้องแล้ว ระบบจัดซื้อจัดจ้างภาครัฐด้วยอิเล็กทรอนิกส์จะสร้างบัญชีเอกสารส่วนที่ ๑ ตามแบบในข้อ ๑.๖ (๑) ให้โดยผู้ยื่นข้อเสนอไม่ต้องแนบบัญชีเอกสารส่วนที่ ๑ ดังกล่าวในรูปแบบ PDF File (Portable Document Format)

๓.๒ ส่วนที่ ๒ อย่างน้อยต้องมีเอกสารดังต่อไปนี้

(๑) ในกรณีที่ผู้ยื่นข้อเสนอมอบอำนาจให้บุคคลอื่นกระทำการแทนให้แนบหนังสือมอบอำนาจซึ่งติดอากรแสตมป์ตามกฎหมาย โดยมีหลักฐานแสดงตัวตนของผู้มอบอำนาจและผู้รับมอบอำนาจ ทั้งนี้หากผู้รับมอบอำนาจเป็นบุคคลธรรมดาต้องเป็นผู้ที่บรรลุนิติภาวะตามกฎหมายแล้วเท่านั้น

(๒) แคนดตาลีอกและ/หรือรายละเอียดคุณลักษณะเฉพาะ ตามข้อ ๔.๔

(๓) เอกสารเพิ่มเติมอื่นๆ

(๓.๑) แบบแสดงการลงทะเบียนในระบบ e-GP

(๓.๒) เอกสารตามรายละเอียดขอบเขตของงาน ข้อ ๕.๒ (๔)

(๓.๓) เอกสารตามรายละเอียดขอบเขตของงาน ข้อ ๕.๒ (๕)

(๓.๔) เอกสารตามรายละเอียดขอบเขตของงาน ข้อ ๕.๒ (๖)

(๓.๕) เอกสารตามรายละเอียดขอบเขตของงาน ข้อ ๕.๒ (๗)

(๓.๖) เอกสารรับรองความไม่เกี่ยวข้องระหว่างผู้เสนอราคา และเจ้าหน้าที่ที่เกี่ยวข้องกับการจัดซื้อจัดจ้าง (แบบ รร.๒) (ถ้ามี)

(๓.๗) เอกสารอื่นๆ ตามรายละเอียดขอบเขตของงาน

(๔) บัญชีเอกสารส่วนที่ ๒ ทั้งหมดที่ได้ยื่นพร้อมกับการเสนอราคาทางระบบจัดซื้อจัดจ้างภาครัฐด้วยอิเล็กทรอนิกส์ ตามแบบในข้อ ๑.๖ (๒) โดยไม่ต้องแนบในรูปแบบ PDF File (Portable Document Format)

ทั้งนี้ เมื่อผู้ยื่นข้อเสนอดำเนินการแนบไฟล์เอกสารตามบัญชีเอกสารส่วนที่ ๒ ครบถ้วน ถูกต้องแล้ว ระบบจัดซื้อจัดจ้างภาครัฐด้วยอิเล็กทรอนิกส์จะสร้างบัญชีเอกสารส่วนที่ ๒ ตามแบบในข้อ ๑.๖ (๒) ให้โดยผู้ยื่นข้อเสนอไม่ต้องแนบบัญชีเอกสารส่วนที่ ๒ ดังกล่าวในรูปแบบ PDF File (Portable Document Format)

๔. การเสนอราคา

๔.๑ ผู้ยื่นข้อเสนอต้องยื่นข้อเสนอและเสนอราคาทางระบบจัดซื้อจัดจ้างภาครัฐด้วยอิเล็กทรอนิกส์ตามที่กำหนดไว้ในเอกสารประกวดราคาอิเล็กทรอนิกส์นี้ โดยไม่มีเงื่อนไขใดๆ ทั้งสิ้น และจะต้องกรอกข้อความให้ถูกต้องครบถ้วน พร้อมทั้งหลักฐานแสดงตัวตนและทำการยืนยันตัวตนของผู้ยื่นข้อเสนอโดยไม่ต้องแนบบใบเสนอราคาในรูปแบบ PDF File (Portable Document Format)

๔.๒ ในการเสนอราคาให้เสนอราคาเป็นเงินบาท และเสนอราคาได้เพียงครั้งเดียวและราคาเดียวโดยเสนอราคารวม และหรือราคาต่อหน่วย และหรือต่อรายการ ตามเงื่อนไขที่ระบุไว้ท้ายใบเสนอราคาให้ถูกต้อง ทั้งนี้ ราคารวมที่เสนอจะต้องตรงกันทั้งตัวเลขและตัวหนังสือ ถ้าตัวเลขและตัวหนังสือไม่ตรงกัน ให้ถือตัวหนังสือเป็นสำคัญ โดยคิดราคารวมทั้งสิ้นซึ่งรวมค่าภาษีมูลค่าเพิ่ม ภาษีอากรอื่น ค่าขนส่ง ค่าจดทะเบียน และค่าใช้จ่ายอื่นๆ ทั้งปวงไว้แล้ว จนกระทั่งส่งมอบพัสดุให้ ณ การยาสูบแห่งประเทศไทย คลองเตย กรุงเทพฯ

ราคาที่เสนอจะต้องเสนอกำหนดยื่นราคาไม่น้อยกว่า ๙๐ วัน ตั้งแต่วันเสนอราคาโดยภายในกำหนดยื่นราคา ผู้ยื่นข้อเสนอต้องรับผิดชอบราคาที่ตนได้เสนอไว้ และจะถอนการเสนอราคามีได้

๔.๓ ผู้ยื่นข้อเสนอจะต้องส่งมอบงานบริการระบบเครือข่ายไร้สาย พร้อมใช้งานได้ภายในวันที่ ๑ ตุลาคม ๒๕๖๓ ตามรายละเอียดขอบเขตของงาน

๔.๔ ผู้ยื่นข้อเสนอจะต้องส่งแคนดตาลีอก และหรือรายละเอียดคุณลักษณะเฉพาะของ พัสดุไปพร้อมการเสนอราคาทางระบบจัดซื้อจัดจ้างภาครัฐด้วยอิเล็กทรอนิกส์ เพื่อประกอบการพิจารณา หลักฐานดังกล่าวนี้ การยาสูบแห่งประเทศไทยจะยึดไว้เป็นเอกสารของการยาสูบแห่งประเทศไทย

สำหรับแคนดตาลีอกที่แนบให้พิจารณา หากเป็นสำเนารูปถ่ายจะต้องรับรองสำเนาถูกต้อง

โดยผู้มีอำนาจทำนิติกรรมแทนนิติบุคคล หากคณะกรรมการพิจารณาผลการประกวดราคาอิเล็กทรอนิกส์ มีความประสงค์จะขอคืนฉบับแคตตาล็อก ผู้ยื่นข้อเสนอจะต้องนำต้นฉบับมาให้คณะกรรมการพิจารณาผลการประกวดราคาอิเล็กทรอนิกส์ตรวจสอบภายใน ๕ วัน

๔.๕ ก่อนเสนอราคา ผู้ยื่นข้อเสนอควรตรวจสอบร่างสัญญา รายละเอียดคุณลักษณะเฉพาะ ฯลฯ ให้ถี่ถ้วนและเข้าใจเอกสารประกวดราคาอิเล็กทรอนิกส์ทั้งหมดเสียก่อนที่จะตกลงยื่นข้อเสนอตามเงื่อนไขในเอกสารประกวดราคาเช่าอิเล็กทรอนิกส์

๔.๖ ผู้ยื่นข้อเสนอจะต้องยื่นข้อเสนอและเสนอราคาทางระบบการจัดซื้อจัดจ้างภาครัฐด้วยอิเล็กทรอนิกส์ในวันที่ ๑๖ กรกฎาคม ๒๕๖๓ ระหว่างเวลา ๐๘.๓๐ น. ถึง ๑๖.๓๐ น. และเวลาในการเสนอราคาให้ถือตามเวลาของระบบการจัดซื้อจัดจ้างภาครัฐด้วยอิเล็กทรอนิกส์เป็นเกณฑ์

เมื่อพ้นกำหนดเวลายื่นข้อเสนอและเสนอราคาแล้ว จะไม่รับเอกสารการยื่นข้อเสนอและการเสนอราคาใดๆ โดยเด็ดขาด

๔.๗ ผู้ยื่นข้อเสนอต้องจัดทำเอกสารสำหรับใช้ในการเสนอราคาในรูปแบบไฟล์เอกสารประเภท PDF File (Portable Document Format) โดยผู้ยื่นข้อเสนอต้องเป็นผู้รับผิดชอบตรวจสอบความครบถ้วนถูกต้อง และชัดเจนของเอกสาร PDF File ก่อนที่จะยืนยันการเสนอราคา แล้วจึงส่งข้อมูล (Upload) เพื่อเป็นการเสนอราคาให้แก่ การยาสูบแห่งประเทศไทย ผ่านทางระบบจัดซื้อจัดจ้างภาครัฐด้วยอิเล็กทรอนิกส์

๔.๘ คณะกรรมการพิจารณาผลการประกวดราคาอิเล็กทรอนิกส์ จะดำเนินการตรวจสอบคุณสมบัติของผู้ยื่นข้อเสนอแต่ละรายว่า เป็นผู้ยื่นข้อเสนอที่มีผลประโยชน์ร่วมกันกับผู้ยื่นเสนอรายอื่น ตามข้อ ๑.๕ (๑) หรือไม่ หากปรากฏว่าผู้ยื่นข้อเสนอรายใดเป็นผู้ยื่นข้อเสนอที่มีผลประโยชน์ร่วมกันกับผู้ยื่นข้อเสนอรายอื่น คณะกรรมการฯ จะตัดรายชื่อผู้ยื่นข้อเสนอที่มีผลประโยชน์ร่วมกันนั้นออกจากการเป็นผู้ยื่นข้อเสนอ

หากปรากฏต่อคณะกรรมการพิจารณาผลการประกวดราคาอิเล็กทรอนิกส์ว่า ก่อนหรือในขณะที่มีการพิจารณาข้อเสนอ มีผู้ยื่นข้อเสนอรายใดกระทำการอันเป็นการขัดขวางการแข่งขันอย่างเป็นธรรมตามข้อ ๑.๕ (๒) และคณะกรรมการฯ เชื่อว่ามีการกระทำการอันเป็นการขัดขวางการแข่งขันอย่างเป็นธรรม คณะกรรมการฯ จะตัดรายชื่อผู้ยื่นข้อเสนอรายนั้นออกจากการเป็นผู้ยื่นข้อเสนอ และการยาสูบแห่งประเทศไทย จะพิจารณาลงโทษผู้ยื่นเสนอดังกล่าวเป็นผู้ที่งาน เว้นแต่ การยาสูบแห่งประเทศไทย จะพิจารณาเห็นว่าผู้ยื่นข้อเสนอรายนั้นมิใช่เป็นผู้ริเริ่มให้มีการกระทำความผิดและได้ให้ความร่วมมือเป็นประโยชน์ต่อการพิจารณาของ การยาสูบแห่งประเทศไทย

๔.๙ ผู้ยื่นข้อเสนอจะต้องปฏิบัติ ดังนี้

(๑) ปฏิบัติตามเงื่อนไขที่ระบุไว้ในเอกสารประกวดราคาอิเล็กทรอนิกส์
(๒) ราคาที่เสนอจะต้องเป็นราคาที่รวมภาษีมูลค่าเพิ่ม และภาษีอื่นๆ (ถ้ามี) รวมค่าใช้จ่ายทั้งปวงไว้ด้วยแล้ว

(๓) ผู้ยื่นข้อเสนอจะต้องลงทะเบียนเพื่อเข้าสู่กระบวนการเสนอราคา ตามวัน เวลา ที่กำหนด

(๔) ผู้ยื่นข้อเสนอจะถอนการเสนอราคาที่เสนอแล้วไม่ได้

(๕) ผู้ยื่นข้อเสนอต้องศึกษาและทำความเข้าใจในระบบและวิธีการเสนอราคาด้วยวิธี

ประกวดราคาอิเล็กทรอนิกส์ ของกรมบัญชีกลางที่แสดงไว้ในเว็บไซต์ www.gprocurement.go.th

๕. หลักเกณฑ์และสิทธิในการพิจารณา

๕.๑ ในการพิจารณาผลการยื่นข้อเสนอประกวดราคาอิเล็กทรอนิกส์ครั้งนี้ การยาสูบแห่งประเทศไทยจะพิจารณาตัดสินโดยใช้หลักเกณฑ์ ราคา

๕.๒ การพิจารณาผู้ชนะการยื่นข้อเสนอ

กรณีใช้หลักเกณฑ์ราคาในการพิจารณาผู้ชนะการยื่นข้อเสนอ การยาสูบแห่งประเทศไทย จะพิจารณาจาก ราคารวม

๕.๒ หากผู้ยื่นข้อเสนอรายใดมีคุณสมบัติไม่ถูกต้องตามข้อ ๒ หรือยื่นหลักฐานการยื่นข้อเสนอไม่ถูกต้อง หรือไม่ครบถ้วนตามข้อ ๓ หรือยื่นข้อเสนอไม่ถูกต้องตามข้อ ๔ คณะกรรมการพิจารณาผลการประกวดราคาอิเล็กทรอนิกส์จะไม่รับพิจารณาข้อเสนอของผู้ยื่นข้อเสนอรายนั้น เว้นแต่ ผู้ยื่นข้อเสนอรายใดเสนอเอกสารทางเทคนิคหรือรายละเอียดคุณลักษณะเฉพาะของพัสดุที่ให้เข้าไม่ครบถ้วน หรือเสนอรายละเอียดแตกต่างไปจากเงื่อนไขที่การยาสูบแห่งประเทศไทยกำหนดไว้ในประกาศและเอกสารประกวดราคาอิเล็กทรอนิกส์ ในส่วนที่มีสาระสำคัญและความแตกต่างนั้นไม่มีผลทำให้เกิดการได้เปรียบเสียเปรียบต่อผู้ยื่นข้อเสนอรายอื่น หรือเป็นการผิดพลาดเล็กน้อย คณะกรรมการฯ อาจพิจารณาผ่อนปรนการตัดสิทธิผู้ยื่นข้อเสนอรายนั้น

๕.๓ การยาสูบแห่งประเทศไทยสงวนสิทธิไม่พิจารณาข้อเสนอของผู้ยื่นข้อเสนอโดยไม่มีการผ่อนผัน ในกรณีดังต่อไปนี้

(๑) ไม่ปรากฏชื่อผู้ยื่นข้อเสนอรายนั้นในบัญชีรายชื่อผู้รับเอกสารประกวดราคาอิเล็กทรอนิกส์ทางระบบจัดซื้อจัดจ้างด้วยอิเล็กทรอนิกส์ หรือบัญชีรายชื่อผู้เข้าเอกสารประกวดราคาอิเล็กทรอนิกส์ทางระบบจัดซื้อจัดจ้างด้วยอิเล็กทรอนิกส์ ของการยาสูบแห่งประเทศไทย

(๒) ไม่กรอกชื่อผู้ยื่นข้อเสนอในการเสนอราคาทางระบบจัดซื้อจัดจ้างด้วยอิเล็กทรอนิกส์

(๓) เสนอรายละเอียดแตกต่างไปจากเงื่อนไขที่กำหนดในเอกสารประกวดราคาอิเล็กทรอนิกส์ที่เป็นสาระสำคัญ หรือมีผลทำให้เกิดความได้เปรียบเสียเปรียบแก่ผู้ยื่นข้อเสนอรายอื่น

๕.๔ ในการตัดสินใจการประกวดราคาอิเล็กทรอนิกส์หรือในการทำสัญญา คณะกรรมการพิจารณาผลการประกวดราคาอิเล็กทรอนิกส์หรือการยาสูบแห่งประเทศไทยมีสิทธิให้ผู้ยื่นข้อเสนอชี้แจงข้อเท็จจริงเพิ่มเติมได้ การยาสูบแห่งประเทศไทย มีสิทธิที่จะไม่รับข้อเสนอ ไม่รับราคา หรือไม่ทำสัญญา หากข้อเท็จจริงดังกล่าวไม่เหมาะสมหรือไม่ถูกต้อง

๕.๕ การยาสูบแห่งประเทศไทยทรงไว้ซึ่งสิทธิที่จะไม่รับราคาต่ำสุด หรือราคาหนึ่งราคาใด หรือราคาที่เสนอทั้งหมดก็ได้ และอาจพิจารณาเลือกเข้าในจำนวน หรือขนาด หรือเฉพาะรายการหนึ่งรายการใด หรืออาจจะยกเลิกการประกวดราคาอิเล็กทรอนิกส์โดยไม่พิจารณาเข้าเลยก็ได้ สุดแต่จะพิจารณา ทั้งนี้ เพื่อประโยชน์ของการยาสูบแห่งประเทศไทยเป็นสำคัญ และให้ถือว่าการตัดสินใจของ การยาสูบแห่งประเทศไทยเป็นเด็ดขาด ผู้ยื่นข้อเสนอจะเรียกร้องค่าใช้จ่าย หรือค่าเสียหายใดๆ มิได้ รวมทั้งการยาสูบแห่งประเทศไทย จะพิจารณายกเลิกการประกวดราคาอิเล็กทรอนิกส์และลงโทษผู้ยื่นข้อเสนอเป็นผู้ทิ้งงาน ไม่ว่าจะเป็นผู้ยื่นข้อเสนอที่ได้รับการคัดเลือกหรือไม่ก็ตาม หากมีเหตุที่เชื่อถือว่าการยื่นข้อเสนอกระทำการโดยไม่สุจริต เช่น การเสนอเอกสารอันเป็นเท็จ หรือใช้ชื่อบุคคลธรรมดา หรือนิติบุคคลอื่นมาเสนอราคาแทน เป็นต้น

ในกรณีที่ผู้ยื่นข้อเสนอรายที่เสนอราคาต่ำสุด เสนอราคาต่ำจนคาดหมายได้ว่าไม่อาจดำเนินงานตามเอกสารประกวดราคาอิเล็กทรอนิกส์ได้ คณะกรรมการพิจารณาผลการประกวดราคาอิเล็กทรอนิกส์หรือการยาสูบแห่งประเทศไทย จะให้ผู้ยื่นข้อเสนอชี้แจงและแสดงหลักฐานที่ทำให้เชื่อได้ว่า ผู้ยื่นข้อเสนอสามารถดำเนินการตามเอกสารประกวดราคาอิเล็กทรอนิกส์ให้เสร็จสมบูรณ์ หากคำชี้แจงไม่เป็นที่รับฟังได้ การยาสูบแห่งประเทศไทย มีสิทธิที่จะไม่รับข้อเสนอหรือไม่รับราคาของผู้ยื่นข้อเสนอรายนั้น ทั้งนี้ ผู้ยื่นข้อเสนอดังกล่าวไม่มีสิทธิเรียกร้องค่าใช้จ่ายหรือค่าเสียหายใดๆ จากการยาสูบแห่งประเทศไทย

๕.๖ ก่อนลงนามในสัญญาการยาสูบแห่งประเทศไทยอาจประกาศยกเลิกการประกวดราคาอิเล็กทรอนิกส์ หากปรากฏว่ามีการกระทำที่เข้าลักษณะผู้ยื่นข้อเสนอที่ชนะการประกวดราคาหรือที่ได้รับการคัดเลือกมีผลประโยชน์ร่วมกัน หรือมีส่วนได้เสียกับผู้ยื่นข้อเสนอรายอื่น หรือขัดขวางการแข่งขันอย่างเป็นธรรม หรือสมยอมกันกับผู้ยื่นข้อเสนอรายอื่น หรือเจ้าหน้าที่ในการเสนอราคา หรือสื่อว่ากระทำการทุจริตอื่นใดในการเสนอราคา

๖. การทำสัญญาเช่า

๖.๑ ในกรณีที่ผู้ชนะการประกวดราคาอิเล็กทรอนิกส์ สามารถส่งมอบพัสดุที่ให้เช่าได้ครบถ้วนภายใน ๕ วันทำการ นับแต่วันที่ทำข้อตกลงเช่าการยาสูบแห่งประเทศไทยจะพิจารณาจัดทำข้อตกลงเป็นหนังสือแทนการทำสัญญาตามแบบสัญญาดังระบุ ในข้อ ๑.๓ ก็ได้

๖.๒ ในกรณีที่ผู้ชนะการประกวดราคาอิเล็กทรอนิกส์ไม่สามารถส่งมอบสิ่งของได้ครบถ้วนภายใน ๕ วันทำการ หรือการยาสูบแห่งประเทศไทยเห็นว่าไม่สมควรจัดทำข้อตกลงเป็นหนังสือ ตามข้อ ๖.๑ ผู้ชนะการประกวดราคาอิเล็กทรอนิกส์จะต้องทำสัญญาเช่าตามแบบสัญญาดังระบุในข้อ ๑.๓ หรือทำข้อตกลงเป็นหนังสือกับการยาสูบแห่งประเทศไทยภายใน ๗ วัน นับถัดจากวันที่ได้รับแจ้ง และจะต้องวางหลักประกันสัญญาเป็นจำนวนเงินเท่ากับร้อยละ ๕ ของราคาค่าพัสดุที่ให้เช่าที่ประกวดราคาอิเล็กทรอนิกส์ให้การยาสูบแห่งประเทศไทยยึดถือไว้ในขณะทำสัญญา โดยใช้หลักประกันอย่างหนึ่งอย่างใดดังต่อไปนี้

(๑) เงินสด

(๒) เช็คหรือตราพท์ที่ธนาคารเซ็นส่งจ่ายให้แก่การยาสูบแห่งประเทศไทย ซึ่งเป็นเช็คหรือตราพท์ลงวันที่ใช้เช็คหรือตราพท์นั้นชำระต่อเจ้าหน้าที่ในวันทำสัญญา หรือก่อนหน้านั้นไม่เกิน ๓ วันทำการของการยาสูบแห่งประเทศไทย

(๓) หนังสือค้ำประกันของธนาคารภายในประเทศ ตามตัวอย่างที่คณะกรรมการนโยบายกำหนด ดังระบุในข้อ ๑.๔ (๑) หรือจะเป็นหนังสือค้ำประกันอิเล็กทรอนิกส์ตามวิธีการที่กรมบัญชีกลางกำหนด

(๔) หนังสือค้ำประกันของบริษัทเงินทุน หรือบริษัทเงินทุนหลักทรัพย์ที่ได้รับอนุญาตให้ประกอบกิจการเงินทุนเพื่อการพาณิชย์และประกอบธุรกิจค้ำประกันตามประกาศของธนาคารแห่งประเทศไทย ตามรายชื่อบริษัทเงินทุนที่ธนาคารแห่งประเทศไทยแจ้งเวียนให้ทราบ โดยอนุโลมให้ใช้ตามตัวอย่างหนังสือค้ำประกันของธนาคารที่คณะกรรมการนโยบายกำหนด ดังระบุในข้อ ๑.๔ (๑)

(๕) พันธบัตรรัฐบาลไทย

หลักประกันนี้จะคืนให้ โดยไม่มีดอกเบี้ยภายใน ๑๕ วัน นับถัดจากวันที่ผู้ชนะการประกวดราคาอิเล็กทรอนิกส์ (ผู้ให้เช่า) พ้นจากข้อผูกพันตามสัญญาเช่าแล้ว

หลักประกันนี้จะคืนให้ โดยไม่มีดอกเบี้ย ตามอัตราส่วนของพัสดุที่ให้เช่าซึ่งการยาสูบแห่งประเทศไทย ได้รับมอบไว้แล้ว

๗. ค่าจ้างและการจ่ายเงิน

การยาสูบแห่งประเทศไทย จะจ่ายค่าเช่าซึ่งได้รวมภาษีมูลค่าเพิ่ม ตลอดจนภาษีอากรอื่นๆ และค่าใช้จ่ายทั้งปวงแล้วให้แก่ผู้ยื่นข้อเสนอที่ได้รับการคัดเลือกให้เป็นผู้ให้เช่า เมื่อผู้ให้เช่าได้ส่งมอบพัสดุที่ให้เช่าได้ครบถ้วนตามสัญญาเช่าหรือข้อตกลงเป็นหนังสือ และการยาสูบแห่งประเทศไทย ได้ตรวจรับมอบพัสดุที่ให้เช่าไว้เรียบร้อยแล้ว โดยกำหนดการจ่ายเงิน ๑๒ งวด ตามรายละเอียดขอบเขตของงาน

๘. อัตราค่าปรับ

ค่าปรับตามแบบสัญญาเช่าแบบท้ายเอกสารประกวดราคาอิเล็กทรอนิกส์นี้ หรือข้อตกลงเช่าเป็นหนังสือ ให้คิดในอัตราร้อยละ ๐.๒๐ ของราคาค่าพัสดุที่ให้เช่าที่ยังไม่ได้รับมอบต่อวัน

๙. การรับประกันความชำรุดบกพร่อง

ผู้ชนะการประกวดราคาอิเล็กทรอนิกส์ ซึ่งได้ทำสัญญาเช่าตามแบบดั่งระบุในข้อ ๑.๓ หรือทำข้อตกลงเช่าเป็นหนังสือ แล้วแต่กรณี จะต้องรับประกันคุณภาพการบริการตั้งแต่วันที่ ๑ ตุลาคม ๒๕๖๓ ถึงวันที่ ๓๐ กันยายน ๒๕๖๔ ตามรายละเอียดขอบเขตของงาน

๑๐. ข้อสงวนสิทธิ์ในการยื่นข้อเสนอและอื่นๆ

๑๐.๑ เงินค่าพัสดุสำหรับการเช่าครั้งนี้ ได้มาจากเงินงบประมาณประจำปี พ.ศ. ๒๕๖๔

การลงนามในสัญญาจะกระทำได้ ต่อเมื่อการยาสูบแห่งประเทศไทยได้รับอนุมัติเงินค่าพัสดุจากเงินงบประมาณประจำปี พ.ศ. ๒๕๖๔ แล้วเท่านั้น

๑๐.๒ เมื่อการยาสูบแห่งประเทศไทยได้คัดเลือกผู้ยื่นข้อเสนอรายใดให้เป็นผู้ให้เช่า และได้ตกลงเช่าพัสดุตามการประกวดราคาอิเล็กทรอนิกส์แล้ว ถ้าผู้ให้เช่าจะต้องส่งหรือนำพัสดุที่ให้เช่าดังกล่าวเข้ามาจากต่างประเทศและของนั้นต้องนำเข้ามาโดยทางเรือในเส้นทางที่มีเรือไทยเดินอยู่ และสามารถให้บริการรับขนได้ตามที่รัฐมนตรีว่าการกระทรวงคมนาคมประกาศกำหนด ผู้ยื่นข้อเสนอซึ่งเป็นผู้ให้เช่าจะต้องปฏิบัติตามกฎหมายว่าด้วยการส่งเสริมการพาณิชย์ ดังนี้

(๑) แจ้งการส่งหรือนำพัสดุที่ให้เช่าที่เช่าดังกล่าวเข้ามาจากต่างประเทศต่อกรมเจ้าท่า ภายใน ๗ วัน นับตั้งแต่วันที่ผู้ให้เช่าส่ง หรือเช่าของจากต่างประเทศ เว้นแต่เป็นของที่รัฐมนตรีว่าการกระทรวงคมนาคมประกาศยกเว้นให้บรรทุกโดยเรืออื่นได้

(๒) จัดการให้สิ่งของที่เช่าดังกล่าวบรรทุกโดยเรือไทย หรือเรือที่มีสิทธิเช่นเดียวกับเรือไทย จากต่างประเทศมายังประเทศไทย เว้นแต่จะได้รับอนุญาตจากกรมเจ้าท่า ให้บรรทุกสิ่งของนั้นโดยเรืออื่นที่มีใช่เรือไทย ซึ่งจะต้องได้รับอนุญาตเช่นนั้นก่อนบรรทุกของลงเรืออื่น หรือเป็นของที่รัฐมนตรีว่าการกระทรวงคมนาคมประกาศยกเว้นให้บรรทุกโดยเรืออื่น

(๓) ในกรณีที่ไม่ปฏิบัติตาม (๑) หรือ (๒) ผู้ให้เช่าจะต้องรับผิดชอบตามกฎหมายว่าด้วยการส่งเสริมการพาณิชย์

๑๐.๓ ผู้ยื่นข้อเสนอซึ่งการยาสูบแห่งประเทศไทยได้คัดเลือกแล้ว ไม่ไปทำสัญญาหรือข้อตกลงเช่าเป็นหนังสือภายในเวลาที่กำหนด ดังระบุไว้ในข้อ ๖ การยาสูบแห่งประเทศไทยจะริบหลักประกันการยื่นข้อเสนอ หรือเรียกธำนาจจากผู้ออกหนังสือค้ำประกันการยื่นข้อเสนอทันที และอาจพิจารณาเรียกธำนาจให้ชดใช้ความเสียหายอื่น (ถ้ามี) รวมทั้งจะพิจารณาให้เป็นผู้ทำงาน ตามระเบียบกระทรวงการคลังว่าด้วยการจัดซื้อจัดจ้างและการบริหารพัสดุภาครัฐ

๑๐.๔ การยาสูบแห่งประเทศไทยสงวนสิทธิ์ที่จะแก้ไขเพิ่มเติมเงื่อนไข หรือข้อกำหนดในแบบสัญญาหรือข้อตกลงเช่าเป็นหนังสือ ให้เป็นไปตามความเห็นของสำนักงานอัยการสูงสุด (ถ้ามี)

๑๐.๕ ในกรณีที่เอกสารแนบท้ายเอกสารประกวดราคาอิเล็กทรอนิกส์นี้ มีความขัดหรือแย้งกัน ผู้ยื่นข้อเสนอจะต้องปฏิบัติตามคำวินิจฉัยของการยาสูบแห่งประเทศไทย คำวินิจฉัยดังกล่าวให้ถือเป็นที่สุด และผู้ยื่นข้อเสนอไม่มีสิทธิเรียกร้องค่าเสียหายใดๆ เพิ่มเติม

๑๐.๖ การยาสูบแห่งประเทศไทยอาจประกาศยกเลิกการเช่าในกรณีต่อไปนี้ได้ โดยที่ผู้ยื่นข้อเสนอจะเรียกร้องค่าเสียหายใดๆ จากการยาสูบแห่งประเทศไทยไม่ได้

(๑) การยาสูบแห่งประเทศไทยไม่ได้รับการจัดสรรเงินที่จะใช้ในการเช่าหรือที่ได้รับจัดสรรแต่ไม่เพียงพอที่จะทำการเช่าครั้งนี้ต่อไป

(๒) มีการกระทำที่เข้าลักษณะผู้ยื่นข้อเสนอที่ชนะการเช่าหรือที่ได้รับการคัดเลือกมีผล

ประโยชน์ร่วมกัน หรือมีส่วนได้เสียกับผู้ยื่นข้อเสนอรายอื่น หรือขัดขวางการแข่งขันอย่างเป็นธรรม หรือสมยอมกันกับ ผู้ยื่นข้อเสนอรายอื่น หรือเจ้าหน้าที่ในการเสนอราคา หรือสื่อว่ากระทำการทุจริตอื่นใดในการเสนอราคา

(ก) การทำการเช่าครั้งนี้ต่อไปอาจก่อให้เกิดความเสียหายแก่การยาสูบแห่ง

ประเทศไทย หรือกระทบต่อประโยชน์สาธารณะ

(ข) กรณีอื่นในทำนองเดียวกับ (ก) (๒) หรือ (๓) ตามที่กำหนดในกฎกระทรวง ซึ่งออก ตามความในกฎหมายว่าด้วยการจัดซื้อจัดจ้างและการบริหารพัสดุภาครัฐ

๑๑. การปฏิบัติตามกฎหมายและระเบียบ

ในระหว่างระยะเวลาการเช่า ผู้ยื่นข้อเสนอที่ได้รับการคัดเลือกให้เป็นผู้ให้เช่าต้องปฏิบัติตาม หลักเกณฑ์ที่กฎหมายและระเบียบได้กำหนดไว้โดยเคร่งครัด

๑๒. การประเมินผลการปฏิบัติงานของผู้ประกอบการ

การยาสูบแห่งประเทศไทย สามารถนำผลการปฏิบัติงานแล้วเสร็จตามสัญญาของผู้ยื่นข้อ เสนอที่ได้รับการคัดเลือกให้เป็นผู้ให้เช่าเพื่อนำมาประเมินผลการปฏิบัติงานของผู้ประกอบการ

ทั้งนี้ หากผู้ยื่นข้อเสนอที่ได้รับการคัดเลือกไม่ผ่านเกณฑ์ที่กำหนดจะถูกระงับการยื่นข้อเสนอ หรือทำสัญญากับการยาสูบแห่งประเทศไทย ไว้ชั่วคราว

การยาสูบแห่งประเทศไทย

๘ กรกฎาคม ๒๕๖๓

ขอบเขตของงาน (Terms of Reference: TOR)

โครงการเช่าระบบสื่อสารไร้สาย(WiFi)

1. ความเป็นมา

การยาสูบแห่งประเทศไทย ได้ดำเนินการเช่าระบบเครือข่ายไร้สายกับทางผู้ให้บริการมาตั้งแต่วันที่ 1 ตุลาคม 2556 ประกอบด้วยการใช้งานในรูปแบบ 802.1X ทำให้การใช้ง่ายขึ้นและมีระบบการตรวจสอบพิสูจน์ตัวตนก่อนการเข้าใช้งาน และมีโปรแกรมควบคุมสามารถตรวจสอบได้ ในปัจจุบันได้มีการใช้งานระบบ Intranet , ระบบเอกสารภายใน (Infoma) และ ระบบประชุมทางไกลซึ่งต้องอาศัยเครือข่ายไร้สายในการเชื่อมต่อเพื่อเชื่อมกับคอมพิวเตอร์แบบพกพาแบบต่าง ๆ โดยระบบจะมี Firewall ของงาน WIFI เชื่อมต่อเข้ากับทางระบบเครือข่ายของการยาสูบแห่งประเทศไทยโดยผ่านมาทาง DMZ Network

เพื่อให้ผู้ใช้งานมีความสะดวกในการเชื่อมต่อและครอบคลุมพื้นที่มากขึ้น รวมทั้งสามารถเชื่อมต่อเพื่อใช้คอมพิวเตอร์แบบพกพาสามารถใช้งานระบบดังกล่าวข้างต้นได้อย่างมีประสิทธิภาพและมีระบบรักษาความปลอดภัยของข้อมูล รวมทั้งให้พนักงานการยาสูบแห่งประเทศไทยได้นำระบบอินเทอร์เน็ตมาใช้ผ่านระบบเครือข่ายไร้สายเพื่อใช้งานด้านต่าง ๆ เช่น การรับส่ง E-mail , ดูข่าวสารต่าง ๆ รวมทั้งการค้นคว้าข้อมูลต่าง ๆ เกี่ยวกับงานที่ทำเพื่อเพิ่มพูนความรู้ รับรู้ข่าวสารในปัจจุบันและสามารถค้นหาข้อมูลต่าง ๆ ตามที่ต้องการได้โดยการยาสูบแห่งประเทศไทย สนับสนุนให้พนักงานทุกคนสามารถใช้งานอินเทอร์เน็ตได้ โดยทุกครั้งที่การเข้าใช้งานจะต้องมีการระบุตัวตนก่อนการใช้งานเพื่อยืนยันตัวตนและเป็นไปตามข้อกำหนดของ พ.ร.บ. คอมพิวเตอร์ ปี พ.ศ. 2560 ดังนั้นเพื่อเป็นการสนับสนุนการให้พนักงานสามารถใช้งานอินเทอร์เน็ตผ่านเครือข่ายไร้สายตามที่กำหนดไว้ในการยาสูบแห่งประเทศไทยพร้อมมีระบบรักษาความปลอดภัยในระหว่างการใช้งานและเป็นการให้บริการแก่พนักงานทุกคนสามารถใช้งานอินเทอร์เน็ตผ่านระบบเครือข่ายไร้สายได้อย่างมีประสิทธิภาพ

2. วัตถุประสงค์

2.1 เพื่อเข้าใช้บริการระบบเครือข่ายไร้สายแบบควบคุมจากส่วนกลางให้สามารถใช้งานระบบอินเทอร์เน็ตภายในประเทศ และต่างประเทศ ระหว่างวันที่ 1 ตุลาคม 2563 ถึง 30 กันยายน 2564 โดยระบบรักษาความปลอดภัยแบบ Stateful Firewall และวงจรเชื่อมโยงอินเทอร์เน็ตอยู่ที่ห้องควบคุมหลัก (Data-center Room) ณ การยาสูบแห่งประเทศไทย สำนักงานใหญ่ บริเวณ ชั้น 3 ตึกอำนวยการ การยาสูบ-แห่งประเทศไทย เลขที่ 184 ถนนพระราม 4 แขวงคลองเตย เขตคลองเตย กรุงเทพมหานคร และตัวกระจายสัญญาณ (Access Point) อยู่โดยรอบบริเวณที่ตั้งการยาสูบแห่งประเทศไทย ซึ่งต้องสามารถเปลี่ยนแปลงตำแหน่งได้ตามความเหมาะสม

2.2 เพื่อเข้าใช้บริการระบบระบุตัวตนภายในของทางการยาสูบแห่งประเทศไทยได้โดยผ่าน SSID ที่กำหนดไว้โดยมีการ Authentication แบบ 802.1x ในการใช้งานได้ตามที่กำหนดไว้ได้ พร้อมมีระบบรักษาความปลอดภัยในระหว่างการใช้งาน

Handwritten signatures and initials at the bottom right of the page.

2.3 เพื่อเข้าใช้บริการตรวจสอบสิทธิการใช้งานระบบเครือข่ายไร้สาย และสามารถส่ง Log ทั้งหมดมาเก็บไว้ที่ Centralize Log ตามข้อกำหนด พ.ร.บ. คอมพิวเตอร์ ปี พ.ศ. 2560 ได้

2.4 เพื่อเข้าใช้บริการโปรแกรมตรวจสอบสภาวะการทำงานของระบบเครือข่ายไร้สายทั้งหมดที่ใช้ในการยาสูบแห่งประเทศไทยให้ใช้งานอย่างมีประสิทธิภาพและตรวจสอบได้

2.5 มีการจัดทำรายงานประจำเดือนแสดงถึงการใช้งานระบบเครือข่ายไร้สายได้อย่างมีประสิทธิภาพ และสามารถรายงานการใช้งานระบบฯ ตามรูปแบบของรายงานต่างๆ ที่ทางการยาสูบแห่งประเทศไทยกำหนดได้

3. เอกสารประกอบโครงการ

จำนวน 29 หน้า

- | | | |
|-----|--|-------------|
| 3.1 | จุดติดตั้งตัวกระจายสัญญาณเครือข่ายไร้สาย (Access Point) | เอกสารแนบ 1 |
| 3.2 | คุณลักษณะเฉพาะของระบบบริหารจัดการตัวกระจายสัญญาณแบบไร้สาย | เอกสารแนบ 2 |
| 3.3 | คุณลักษณะเฉพาะของระบบกระจายสัญญาณแบบไร้สาย (Access Point) | เอกสารแนบ 3 |
| 3.4 | คุณลักษณะของระบบจ่ายกระแสไฟฟ้าให้ระบบกระจายสัญญาณแบบไร้สาย | เอกสารแนบ 4 |
| 3.5 | คุณลักษณะเครื่องแม่ข่ายสำหรับทำ AD และ Radius Server ทั้งตัวหลักและสำรอง | เอกสารแนบ 5 |
| 3.6 | คุณลักษณะของระบบจัดเก็บข้อมูลจราจรในระบบเครือข่าย (Centralize Log) | เอกสารแนบ 6 |
| 3.7 | คุณลักษณะเฉพาะของระบบรักษาความปลอดภัยแบบ Stateful Firewall | เอกสารแนบ 7 |
| 3.8 | รูปแบบการเชื่อมต่อระบบเครือข่ายไร้สาย | เอกสารแนบ 8 |
| 3.9 | ตัวอย่างเอกสารปฏิบัติงาน (Check List) | เอกสารแนบ 9 |

4. คุณสมบัติของผู้ยื่นข้อเสนอ

- 4.1 ผู้ยื่นข้อเสนอต้องเป็นนิติบุคคลผู้มีอาชีพให้เข้าพัสดุที่จัดหาดังกล่าว
- 4.2 ผู้ยื่นข้อเสนอต้องได้รับการแต่งตั้งให้เป็นตัวแทนจำหน่ายจากผู้ผลิตหรือตัวแทนจำหน่ายในประเทศไทยหรือเจ้าของผลิตภัณฑ์สำหรับงานโครงการเช่าระบบเครือข่ายไร้สาย
- 4.3 ผู้ยื่นข้อเสนอต้องมีศูนย์บริการรับแจ้งเรื่องโดยเฉพาะซึ่งเป็นของผู้ยื่นเสนอราคาเอง และต้องให้หมายเลขโทรศัพท์สำหรับการรับแจ้ง

5. หลักฐานการยื่นข้อเสนอ

ผู้ยื่นข้อเสนอจะต้องเสนอเอกสารหลักฐาน (พร้อมทั้งรับรองสำเนาถูกต้องทุกแผ่น) ยื่นมาพร้อมกับการเสนอราคา โดยแยกเป็น 2 ส่วน คือ

5.1 ส่วนที่ 1 อย่างน้อยต้องมีเอกสารดังต่อไปนี้

(1) ในกรณีผู้ยื่นข้อเสนอเป็นนิติบุคคล

(ก) ห้างหุ้นส่วนสามัญ หรือห้างหุ้นส่วนจำกัด ให้ยื่นสำเนาหนังสือรับรองการจดทะเบียนนิติบุคคล บัญชีรายชื่อหุ้นส่วนผู้จัดการ ผู้มีอำนาจควบคุม (ถ้ามี)

Handwritten signatures and initials: "SV", "25", "2/30", and a signature.

(ข) บริษัทจำกัด หรือบริษัทมหาชนจำกัด ให้ยื่นสำเนาหนังสือรับรองการจดทะเบียนนิติบุคคล หนังสือบริคณห์สนธิ บัญชีรายชื่อกรรมการผู้จัดการ ผู้มีอำนาจควบคุม (ถ้ามี) บัญชีผู้ถือหุ้นรายใหญ่ (ถ้ามี) และบัญชีรายชื่อผู้ถือหุ้น (บอจ.5)

(2) ในกรณีผู้ยื่นข้อเสนอเป็นบุคคลธรรมดา หรือคณะบุคคลที่มีโชินนิติบุคคล ให้ยื่นสำเนาบัตรประจำตัวประชาชนของผู้ยื่นข้อเสนอ แสดงถึงการเข้าเป็นหุ้นส่วน (ถ้ามี) สำเนาบัตรประจำตัวประชาชนของผู้เป็นหุ้นส่วน หรือสำเนาหนังสือเดินทางของผู้เป็นหุ้นส่วนที่ได้ถือสัญชาติไทย พร้อมทั้งรับรองสำเนาถูกต้อง

(3) ในกรณีผู้ยื่นข้อเสนอเป็นผู้ยื่นข้อเสนอร่วมกันในฐานะเป็นผู้ร่วมค้า ให้ยื่นสำเนาสัญญาของการเข้าร่วมค้า และเอกสารตามที่ระบุไว้ใน (1) หรือ (2) ของผู้ร่วมค้า แล้วแต่กรณี

“ผู้ยื่นข้อเสนอที่ยื่นข้อเสนอในนามของกิจการร่วมค้า ต้องมีคุณสมบัติตามหนังสือที่ กค (กวจ) 0405.2/ว289 ลงวันที่ 25 มิถุนายน 2561 ดังนี้

(ก) กรณีที่กิจการร่วมค้าได้จดทะเบียนเป็นนิติบุคคลใหม่ กิจการร่วมค้าจะต้องมีคุณสมบัติครบถ้วนตามเงื่อนไขที่กำหนด และยื่นข้อเสนอในนาม “กิจการร่วมค้า” ส่วนคุณสมบัติด้านผลงาน กิจการร่วมค้าดังกล่าวสามารถนำผลงานของผู้เข้าร่วมค้ามาใช้แสดงเป็นผลงานของกิจการร่วมค้าที่เข้ายื่นข้อเสนอได้ ทั้งนี้ ผลงานของผู้เข้าร่วมค้ามาใช้แสดงเป็นผลงานของกิจการร่วมค้าที่เข้ายื่นข้อเสนอได้ หมายความว่า สามารถนำผลงานของผู้เข้าร่วมค้ารายใดรายหนึ่งมาใช้แสดงเป็นผลงานของกิจการร่วมค้าที่เข้ายื่นข้อเสนอได้

(ข) กรณีที่กิจการร่วมค้าไม่ได้จดทะเบียนเป็นนิติบุคคลใหม่ นิติบุคคลแต่ละนิติบุคคลที่เข้าร่วมค้าทุกรายจะต้องมีคุณสมบัติครบถ้วนตามเงื่อนไขที่กำหนด เว้นแต่ในกรณีที่กิจการร่วมค้ามีข้อตกลงระหว่างผู้เข้าร่วมค้าเป็นลายลักษณ์อักษรกำหนดให้ผู้เข้าร่วมค้ารายใดรายหนึ่งเป็นผู้รับผิดชอบหลักในการเข้ายื่นข้อเสนอกับหน่วยงานของรัฐ และแสดงหลักฐานดังกล่าวมาพร้อมกับการยื่นข้อเสนอ กิจการร่วมค้านั้น สามารถใช้ผลงานของผู้ร่วมค้าหลักรายเดียวเป็นผลงานของกิจการร่วมค้าที่เข้ายื่นข้อเสนอได้

ทั้งนี้ “กิจการร่วมค้าที่จดทะเบียนเป็นนิติบุคคลใหม่” หมายความว่า กิจการร่วมค้าที่จดทะเบียนเป็นนิติบุคคลต่อกรมพัฒนาธุรกิจการค้า กระทรวงพาณิชย์”

- (4) สำเนาใบทะเบียนพาณิชย์ (ถ้ามี)
- (5) สำเนาใบทะเบียนภาษีมูลค่าเพิ่ม (ถ้ามี)

5.2 ส่วนที่ 2 อย่างน้อยต้องมีเอกสารดังต่อไปนี้

(1) ในกรณีผู้ยื่นข้อเสนอมอบอำนาจให้บุคคลอื่นกระทำการแทน ให้แนบหนังสือมอบอำนาจ ซึ่งติดอากรแสตมป์ตามกฎหมาย โดยมีหลักฐานแสดงตัวตนของผู้มอบอำนาจ และผู้รับมอบอำนาจ ทั้งนี้ หากผู้รับมอบอำนาจเป็นบุคคลธรรมดาต้องเป็นผู้ที่บรรลุนิติภาวะตามกฎหมายแล้วเท่านั้น

Handwritten signatures and initials: "or", "nt", "Jual", and a large signature at the bottom right.

(2) แคตตาล็อกและ/หรือแบบรูปรายการละเอียดคุณลักษณะเฉพาะ โดยผู้ยื่นข้อเสนอต้องเสนอ Catalogue และ/หรือแบบรูปรายการละเอียดคุณลักษณะเฉพาะของพัสดุพร้อมรายละเอียดทางเทคนิคที่จัดทำจากบริษัทผู้ผลิตของรุ่นที่เสนอ และรายละเอียดของอุปกรณ์ พร้อมทำเครื่องหมายให้ทราบถึงรุ่นที่เลือก และคุณสมบัติสำหรับใช้งานตามขอบเขตของงานที่การยาสูบแห่งประเทศไทยกำหนด

(3) แบบแสดงการลงทะเบียนในระบบ e-GP

(4) เอกสารรับรองว่าผ่านงานการขาย หรือเช่าพร้อมระบบเครือข่าย ให้กับหน่วยงานราชการหรือเอกชน ที่มีผลงานโครงข่ายไร้สายโดยมีจำนวน Access point ไม่น้อยกว่า 80 ตัว พร้อมระบบบริหารจัดการการทำงานของ Access Point (Controller) จำนวนอย่างน้อย 2 สัญญา ภายในระยะเวลาไม่เกิน 5 ปี โดยมีมูลค่าของสัญญาไม่ต่ำกว่า 1,500,000.- บาท ต่อ 1 สัญญา ซึ่งเป็นผลงานที่ดำเนินการแล้วเสร็จ โดยต้องส่งสำเนาสัญญามาด้วย

(5) เอกสารการแต่งตั้งให้เป็นตัวแทนจำหน่ายจากผู้ผลิตหรือตัวแทนจำหน่ายในประเทศไทยหรือเจ้าของผลิตภัณฑ์สำหรับงานโครงการเช่าระบบเครือข่ายไร้สาย

(6) เอกสารรับรองว่ามีศูนย์บริการรับแจ้งเรื่องโดยเฉพาะซึ่งเป็นของผู้ยื่นเสนอราคาเอง และต้องให้หมายเลขโทรศัพท์สำหรับการรับแจ้ง และจัดส่งข้อมูลเพื่อการแก้ไขได้ทันที เพื่อความสะดวก รวดเร็วในการติดตามผลการแก้ไขงานและมีเจ้าหน้าที่รับแจ้งปัญหาตลอด 24 ชั่วโมง ไม่เว้นวันหยุด

(7) เอกสารเสนอประวัติและจำนวนบุคลากรที่มีความเชี่ยวชาญในการให้บริการระบบที่เกี่ยวข้องที่นำเสนอในโครงการนี้และจะต้องเป็นพนักงานของทางบริษัทฯ ที่ยื่นข้อเสนอในครั้งนี้ด้วย

6. ขอบเขตการดำเนินงาน

6.1 ผู้ให้เช่าต้องส่งแผนงานการดำเนินงาน และเอกสารการปฏิบัติงาน (Check list) ในแต่ละงวดงานของทุก ๆ งวดงาน แล้วจัดส่งให้คณะกรรมการตรวจรับพัสดุ จำนวน 2 ชุด ภายใน 20 วัน นับถัดจากวันลงนามในสัญญา โดยแผนงานการดำเนินงานนี้ ให้ผู้ให้เช่าต้องปฏิบัติงานในเวลาทำการปกติของการยาสูบแห่งประเทศไทย เป็นหลัก โดยการดำเนินการต้องไม่กระทบกระเทือนต่อการปฏิบัติงานของการยาสูบแห่งประเทศไทย

6.2 ผู้ให้เช่าจะต้องให้บริการเช่าเครือข่ายไร้สายพร้อมระบบที่จำเป็นให้ครอบคลุมพื้นที่ทั้งหมดในการยาสูบแห่งประเทศไทย ตามเอกสารแนบ 1

6.3 ผู้ให้เช่าต้องจัดให้มีเจ้าหน้าที่ที่มีวุฒิการศึกษาไม่น้อยกว่าปริญญาตรี มีความรู้ความชำนาญและมีประสบการณ์ในการทำงานด้าน Wireless Network ไม่น้อยกว่า 1 ปี และได้รับความเห็นชอบจาก การยาสูบแห่งประเทศไทย พร้อมแสดงหลักฐานการผ่านงานมาประจำที่การยาสูบแห่งประเทศไทย อย่างน้อย 1 คน โดย ต้องมาประจำ 2 วันต่อสัปดาห์ ซึ่งต้องมาปฏิบัติงานในเวลาทำการ 07.30 – 16.30 น. เว้นวันหยุดราชการ และหากเจ้าหน้าที่ของผู้ให้เช่าที่มาประจำไม่สามารถปฏิบัติงานได้ ผู้ให้เช่าต้องส่งเจ้าหน้าที่มาทดแทนก่อนเวลา 9.00 น. และหากต้องการเปลี่ยนเจ้าหน้าที่ต้องทำการแจ้งพร้อม ส่งประวัติ ประสบการณ์การทำงานให้การยาสูบแห่งประเทศไทยพิจารณาไม่น้อยกว่า 15 วัน

4/30

6.4 ผู้ให้เข้าต้องติดตั้งตัวกระจายสัญญาณไร้สาย (Access Point) ในสถานที่ตามเอกสารแนบ 1 ตามที่การยาสูบแห่งประเทศไทยเป็นผู้กำหนด

6.5 ผู้ให้เข้าต้องมีระบบบริหารจัดการระบบกระจายสัญญาณไร้สายแบบ Cloud controller หรือแบบ Local Controller จำนวน 1 ระบบ (เลือกติดตั้งเพียง 1 ระบบเท่านั้น) ตามคุณสมบัติเฉพาะในเอกสารแนบ 2

6.6 ผู้ให้เข้าต้องมีตัวกระจายสัญญาณไร้สาย (Access Point) จำนวนไม่น้อยกว่า 100 ตัว ซึ่งมีคุณสมบัติตามเอกสารแนบ 3

6.7 ผู้ให้เข้าต้องจัดหาและติดตั้งระบบจ่ายกระแสไฟฟ้าให้กระจายสัญญาณแบบไร้สาย (Power Injector) ในกรณีที่ใช้ของทางการยาสูบแห่งประเทศไทยไม่มีพอร์ต POE (Power Over Ethernet) ตามคุณสมบัติเฉพาะในเอกสารแนบ 4 ให้เพียงพอต่อการใช้งานและจะต้องเป็นผลิตภัณฑ์เดียวกันกับตัวกระจายสัญญาณไร้สาย (Access Point) ที่นำเสนอ

6.8 ผู้ให้เข้าต้องจัดหาและติดตั้งเครื่องแม่ข่ายสำหรับการทำ AD หลักและสำรองสำหรับตรวจสอบสิทธิ์การใช้งานผ่านเครื่อง Radius Server ซึ่งมีคุณสมบัติตามเอกสารแนบ 5 และให้สามารถ Authentication แบบ 802.1x และ Web-Authen ได้

6.9 ผู้ให้เข้าจะต้องจัดหาและติดตั้งระบบรักษาความปลอดภัยแบบ Stateful Firewall ตามเอกสารแนบ 7 และสามารถส่ง Log ทั้งหมดมาเก็บไว้ที่ Centralize Log ที่ได้เสนอมานี้ได้ ตามคุณสมบัติเฉพาะในเอกสารแนบ 6

6.10 ผู้ให้เข้าจะต้องดำเนินการที่เกี่ยวข้องกับระบบเครือข่ายไร้สายที่นำเสนอให้สามารถทำงานร่วมกับเครือข่ายเดิมของทางการยาสูบแห่งประเทศไทยได้โดยรูปแบบการเชื่อมโยงตามเอกสารแนบ 8

6.11 ระบบจะต้องสามารถแสดงรายงานของจำนวน Access point ทั้งหมด จำนวนที่เชื่อมต่อกับ Access point ช่องสัญญาณที่ใช้งาน และสามารถตรวจสอบปริมาณข้อมูลที่วิ่งผ่าน Access point ไปยังตัว Controller ได้

6.12 ระบบจะต้องทำการตรวจสอบสิทธิ์ผ่านเครื่อง Radius Server ที่นำเสนอและสามารถแสดงปริมาณการใช้งานโปรแกรมต่างๆ เช่น URL Facebook P2P YouTube เป็นต้น โดยสามารถแสดงเป็น ชื่อของผู้ใช้งานในการใช้งานโปรแกรมนั้นได้ หากระบบที่นำเสนอไม่สามารถทำได้จะต้องหาโปรแกรมอื่นๆ หรือวิธีอื่นๆ ที่ให้ระบบสามารถแสดงชื่อผู้ใช้งานกับโปรแกรมต่างๆได้

6.13 ผู้ให้เข้าจะต้องทำให้ เครื่อง Smart phone และ Notebook สามารถเชื่อมต่อระบบเครือข่ายไร้สายเพื่อทำการประชุมทางไกลร่วมกับระบบประชุมทางไกลของทางการยาสูบแห่งประเทศไทยได้

6.14 ผู้ให้เข้าจะต้องให้บริการวงจรรหัสโทรศัพท์รองรับการใช้งานอินเทอร์เน็ต สามารถจัดเป็นสัดส่วนให้การยาสูบแห่งประเทศไทยเพื่อการใช้งานอินเทอร์เน็ต ตลอดระยะเวลาการเช่า มีรายละเอียดดังนี้

6.14.1 ความเร็วในการใช้งานอินเทอร์เน็ตภายในประเทศ ต้องไม่น้อยกว่า 150 Mbps

6.14.2 ความเร็วในการใช้งานอินเทอร์เน็ตต่างประเทศ ต้องไม่น้อยกว่า 200 Mbps

6.14.3 วงจรรหัสโทรศัพท์ที่นำเสนอจะต้องเป็นประเภท Corporate เช่น Lease Line เป็นต้น

JK

5

Soal

5/30

Q

6.14.4 มีข้อมูลของปริมาณการใช้งานอินเทอร์เน็ตทั้งในประเทศและต่างประเทศแยกจากกันและสามารถสนับสนุนข้อมูลในการเชื่อมกับระบบ WAN Monitoring ของทางการยาสูบแห่งประเทศไทยกับระบบที่นำเสนอในโครงการ

6.15 ผู้ให้เช่าจะต้องมีบริการให้การยาสูบแห่งประเทศไทย สามารถตรวจสอบปริมาณการใช้งานในรูปแบบกราฟ การใช้งานอินเทอร์เน็ตทั้งภายในประเทศและต่างประเทศและสามารถเชื่อมโยงข้อมูลให้กับระบบ Monitor Internet ของทางการยาสูบแห่งประเทศไทยพร้อมโปรแกรม PRTG software management จำนวนไม่น้อยกว่า 500 license ในการ Monitor ระบบ Access Point ในโครงการเข้าครั้งนี้ พร้อมทั้งจัดส่งเอกสารการต่ออายุการใช้งานไม่เกินวันที่ 31 ต.ค. 2563

6.16 ผู้ให้เช่าต้องจัดทำรายงานสรุปผลการปฏิบัติงานที่เกี่ยวข้อง โดยมีรายละเอียดเกี่ยวกับการใช้งาน ปัญหาสาเหตุของปัญหา การแก้ไขปัญหา ตามความเหมาะสม โดยส่งเป็นแผ่น CD หรือ DVD หรือ Flash Drive (กรณี Flash Drive ให้รวมกับ Flash Drive อันแรกที่ส่งมาได้) จำนวน 1 ชุด พร้อมส่งเมลแจ้งแก่คณะกรรมการตรวจรับพัสดุ และจะต้องส่งไม่เกินวันที่ 10 ของเดือนถัดไป

6.17 ผู้เช่าต้องจัดการระบบที่ใช้สำหรับให้ผู้ใช้งานระบบ WIFI สามารถเปลี่ยน Password ได้ด้วยตัวเองผ่านทางเว็บไซต์ที่กำหนด

6.18 กรณีการยาสูบแห่งประเทศไทย ต้องส่งมอบพื้นที่ให้กรมธนารักษ์ เพื่อสร้างสวนสาธารณะเบญจกิติหรือการยาสูบแห่งประเทศไทยต้องย้ายสถานที่ทำการไปสถานที่แห่งใหม่ ตามนโยบายของรัฐบาล ก่อนระยะเวลาจ้างสิ้นสุด การยาสูบแห่งประเทศไทยสงวนสิทธิในการแก้ไขเปลี่ยนแปลงสัญญา หรือปรับลดเนื้องานของสัญญาหรือเปลี่ยนแปลงพื้นที่ของงานจ้างเหมา หรือปรับลดราคาค่าจ้าง หรือบอกเลิกสัญญา ตามที่การยาสูบแห่งประเทศไทยเห็นสมควร โดยแจ้งเป็นหนังสือให้ผู้ให้เช่าทราบ และผู้ให้เช่าไม่มีสิทธิเรียกร้องค่าเสียหายใดๆต่อการยาสูบแห่งประเทศไทย

7. ขอบเขตความรับผิดชอบ

7.1 ผู้ให้เช่ารับผิดชอบค่าใช้จ่ายทั้งสิ้นเกี่ยวกับค่าดูแลระบบทั้งหมดที่เสนอในโครงการ รวมทั้งจัดหาวิศวกรที่ชำนาญงานพร้อมเครื่องมือเครื่องใช้ ในการปฏิบัติงานตลอดจนสิ่งอื่น ๆ ที่เป็นองค์ประกอบในการดำเนินงานนี้จนแล้วเสร็จตามความประสงค์ของการยาสูบแห่งประเทศไทย

7.2 การเข้าปฏิบัติงานดูแลระบบที่นำเสนอในโครงการ ผู้ให้เช่าต้องทำหนังสือขอเข้าปฏิบัติงานพร้อมกำหนดตารางเวลาแจ้งคณะกรรมการตรวจรับพัสดุ เพื่อขออนุญาตเข้าปฏิบัติงานล่วงหน้าอย่างน้อย 7 วัน และได้รับอนุญาตจากการยาสูบแห่งประเทศไทยแล้วเท่านั้นจึงเข้าปฏิบัติงานได้

7.3 ในระหว่างสัญญา 1 ปี หากการยาสูบแห่งประเทศไทยมีการโยกย้ายตำแหน่งต่าง ๆ ที่เป็นระบบเช่าของทางผู้ให้เช่า ผู้ให้เช่าจะต้องยินยอมโยกย้ายไปยังพื้นที่ที่การยาสูบแห่งประเทศไทยกำหนด แต่ต้องไม่เกิน 30 ตำแหน่ง โดยไม่คิดค่าใช้จ่ายเพิ่มเติม

Handwritten initials and date: 6/30

6/30

Handwritten signature

7.4 ผู้ให้เช่าต้องรับผิดชอบต่อความผิดพลาดเสียหายที่เกิดขึ้นแก่งานนี้ ตลอดจนทรัพย์สินใดๆของการยาสูบ-
แห่งประเทศไทย และบุคคลผู้ใดได้รับความเสียหายจากการปฏิบัติงานนี้, รวมถึงเหตุแห่งความล่าช้าในการปฏิบัติงาน,
ไม่อาจจะปฏิบัติงานให้แล้วเสร็จสมบูรณ์, ปฏิบัติงานด้วยความประมาทเลินเล่อเจตนาทุจริต ปฏิบัติงานผิด
วัตถุประสงค์หรือรายละเอียด ไม่ปฏิบัติตามวิธีช่างหรือวิธีการที่ถูกต้อง หรือปฏิบัติงานด้วยความรู้เท่าไม่ถึงการณ์ หรือ
สาเหตุใดก็ตามที่ก่อให้เกิดความเสียหาย ก่อให้เกิดอับคดียุติ ทำความเสียหายให้แก่ทรัพย์สิน, โปรแกรมคอมพิวเตอร์
และระบบคอมพิวเตอร์ของการยาสูบแห่งประเทศไทยตลอดจนก่อความเสียหายให้แก่บุคคลใด ผู้ให้เช่าจะเสนอราคา
ต้องยอมชดใช้ค่าเสียหายตามมูลค่าความเสียหายนั้น และทำการซ่อมแซมหรือรื้อถอนเปลี่ยนระบบที่เสียหายนั้นให้
ใหม่พร้อมให้ใช้งานได้ดีดังเดิม ตามที่การยาสูบแห่งประเทศไทยเห็นสมควร และผู้ให้เช่าจะนำมาเป็นเหตุอ้างเพื่อ
ยืดเวลาแล้วเสร็จในการปฏิบัติงานของผู้ให้เช่าออกไปอีกไม่ได้

7.5 ให้ผู้ให้เช่าปฏิบัติงานในเวลาทำงานปกติของการยาสูบแห่งประเทศไทย โดยไม่กระทบกระเทือน ต่อการ
ปฏิบัติงานของการยาสูบแห่งประเทศไทย ในกรณีมีความประสงค์จะดำเนินงาน ในวันหยุดประจำสัปดาห์ วันหยุดตาม
ประเพณีนิยม หรือนอกเวลาทำงานปกติของการยาสูบแห่งประเทศไทย จะต้องได้รับอนุญาตเป็นลายลักษณ์อักษรจาก
การยาสูบแห่งประเทศไทยก่อน เพื่อการยาสูบแห่งประเทศไทยจะได้ให้คณะกรรมการตรวจรับพัสดุ หรือผู้ที่เกี่ยวข้อง
มาตรวจสอบเผ่าดูแล และอำนวยความสะดวก หรือรู้เห็นในการดำเนินงานตลอดเวลา และผู้ให้เช่าจะต้องยินยอมจ่าย
ค่าล่วงเวลาและค่าใช้จ่ายเดินทางให้แก่คณะกรรมการตรวจรับพัสดุ หรือผู้ที่เกี่ยวข้องตามระเบียบของการยาสูบแห่ง
ประเทศไทยทุกประการ



7.6 ผู้ให้เช่าต้องปฏิบัติตามคำสั่งของคณะกรรมการตรวจรับพัสดุทุกประการ และต้องอำนวยความสะดวกใน
การตรวจการปฏิบัติงานของผู้ให้เช่าให้กับกรรมการตรวจรับพัสดุ หรือผู้แทนการยาสูบแห่งประเทศไทยทุกเวลา กรณี
พบว่าผู้ให้เช่าทำผิดไปจากรายละเอียดหรือผิดวัตถุประสงค์ของการยาสูบแห่งประเทศไทยคณะกรรมการตรวจรับพัสดุ
มีสิทธิสั่งให้ยุติการกระทำนั้นและแก้ไขให้ถูกต้องก่อนที่จะดำเนินการต่อไป

8. การเสนอราคา

8.1 ผู้ยื่นข้อเสนอต้องยื่นเสนอราคาตามแบบที่การยาสูบแห่งประเทศไทยกำหนดไว้ โดยไม่มีเงื่อนไขใดๆ
ทั้งสิ้น และจะต้องกรอกข้อความให้ถูกต้องครบถ้วน ลงลายมือชื่อของผู้ยื่นข้อเสนอให้ชัดเจน จำนวนเงินที่เสนอต้อง
ระบุตรงกันทั้งตัวเลข และตัวหนังสือ โดยไม่มีการชดเชบหรือแก้ไข หากมีการชดเชบ ตกเติม แก้ไข เปลี่ยนแปลง
จะต้องลงลายมือชื่อผู้ยื่นข้อเสนอพร้อมประทับตรา (ถ้ามี) กำกับไว้ด้วยทุกแห่ง

8.2 ผู้ยื่นข้อเสนอจะต้องเสนอราคาเป็นเงินบาท (รวมภาษีมูลค่าเพิ่ม) ซึ่งราคาที่เสนอจะต้องรวมค่าใช้จ่าย
อื่นๆ ไว้แล้ว เช่น ค่าจัดส่งพัสดุ ค่าใช้จ่ายในการเดินทาง ค่าเครื่องมือ ค่าจ้างแรงงาน เป็นต้น โดยเสนอราคารวม ตาม
เงื่อนไขที่ระบุไว้ท้ายใบเสนอราคาให้ถูกต้อง ทั้งนี้ ราคารวมที่เสนอจะต้องตรงกันทั้งตัวเลข และตัวหนังสือถ้าไม่
ตรงกันให้ถือตัวหนังสือเป็นสำคัญ

ราคาที่เสนอ จะต้องเสนอกำหนดยื่นราคาตามเงื่อนไขที่ระบุไว้ท้ายใบเสนอราคา นับแต่วันเสนอราคาโดย
ภายในกำหนดยื่นราคา ผู้ยื่นข้อเสนอต้องรับผิดชอบราคาที่ตนเสนอไว้ และจะถอนการเสนอราคามีได้

๐๖- ๒๕  7/30

9. หลักเกณฑ์การพิจารณาคัดเลือก

ในการพิจารณาผลการยื่นข้อเสนอนี้ การยาสูบแห่งประเทศไทยจะพิจารณาตัดสินโดยใช้หลักเกณฑ์ราคาและจะพิจารณาจากราคารวมที่ต่ำสุด (รวมภาษีมูลค่าเพิ่ม)

การยาสูบแห่งประเทศไทยทรงไว้ซึ่งสิทธิที่จะไม่รับราคาต่ำสุดหรือราคาหนึ่งราคาใดหรือราคาที่เสนอทั้งหมดก็ได้และอาจพิจารณาเลือกจ้างในจำนวน หรือขนาด หรือเฉพาะรายการหนึ่งรายการใด หรืออาจจะยกเลิกการยื่นข้อเสนอ โดยไม่พิจารณาจ้างเลยก็ได้ สุดแต่จะพิจารณา ทั้งนี้ เพื่อประโยชน์ของการยาสูบแห่งประเทศไทยเป็นสำคัญ และให้ถือว่าการตัดสินของการยาสูบแห่งประเทศไทยเป็นเด็ดขาด ผู้ยื่นข้อเสนอจะเรียกร้องค่าเสียหายใดๆ มิได้ รวมทั้งการยาสูบแห่งประเทศไทยจะพิจารณายกเลิกการยื่นข้อเสนอ และลงโทษผู้ยื่นข้อเสนอเป็นผู้ทำงาน ไม่ว่าจะเป็นผู้ยื่นข้อเสนอที่ได้รับการคัดเลือกหรือไม่ก็ตาม หากมีเหตุที่เชื่อได้ว่าการยื่นข้อเสนอกระทำการโดยไม่สุจริต เช่น การเสนอเอกสารอันเป็นเท็จหรือใช้ชื่อบุคคลธรรมดาหรือนิติบุคคลอื่นมาเสนอราคาแทน เป็นต้น

10. เงื่อนไขการชำระเงิน

การยาสูบแห่งประเทศไทย จะจ่ายค่าเช่า ซึ่งได้รวมภาษีมูลค่าเพิ่ม (ถ้ามี) ตลอดจนภาษีอากรอื่นๆ และค่าใช้จ่ายทั้งปวงแล้วให้แก่ผู้ให้เช่า หลังจากผ่านการตรวจรับจากคณะกรรมการตรวจรับพัสดุในแต่ละเดือนไว้เรียบร้อยแล้ว โดยแบ่งจ่ายเป็นงวดๆ ละ 1 เดือน รวมทั้งสิ้น 12 งวด

งวดที่ 1 ค่าเช่าของการใช้งานระหว่างวันที่ 1 - 31 ตุลาคม 2563 เมื่อผู้ให้เช่า ได้ดำเนินงานที่จ้างโดยถูกต้องครบถ้วนตามที่ระบุในข้อ 6

งวดที่ 2 ค่าเช่าของการใช้งานระหว่างวันที่ 1 - 30 พฤศจิกายน 2563 เมื่อผู้ให้เช่า ได้ดำเนินงานที่จ้างโดยถูกต้องครบถ้วนตามที่ระบุในข้อ 6.16

งวดที่ 3 ค่าเช่าของการใช้งานระหว่างวันที่ 1 - 31 ธันวาคม 2563 เมื่อผู้ให้เช่า ได้ดำเนินงานที่จ้างโดยถูกต้องครบถ้วนตามที่ระบุในข้อ 6.16

งวดที่ 4 ค่าเช่าของการใช้งานระหว่างวันที่ 1 - 31 มกราคม 2564 เมื่อผู้ให้เช่า ได้ดำเนินงานที่จ้างโดยถูกต้องครบถ้วนตามที่ระบุในข้อ 6.16

งวดที่ 5 ค่าเช่าของการใช้งานระหว่างวันที่ 1 - 28 กุมภาพันธ์ 2564 เมื่อผู้ให้เช่า ได้ดำเนินงานที่จ้างโดยถูกต้องครบถ้วนตามที่ระบุในข้อ 6.16

งวดที่ 6 ค่าเช่าของการใช้งานระหว่างวันที่ 1 - 31 มีนาคม 2564 เมื่อผู้ให้เช่า ได้ดำเนินงานที่จ้างโดยถูกต้องครบถ้วนตามที่ระบุในข้อ 6.16

งวดที่ 7 ค่าเช่าของการใช้งานระหว่างวันที่ 1 - 30 เมษายน 2564 เมื่อผู้ให้เช่า ได้ดำเนินงานที่จ้างโดยถูกต้องครบถ้วนตามที่ระบุในข้อ 6.16

งวดที่ 8 ค่าเช่าของการใช้งานระหว่างวันที่ 1 - 31 พฤษภาคม 2564 เมื่อผู้ให้เช่า ได้ดำเนินงานที่จ้างโดยถูกต้องครบถ้วนตามที่ระบุในข้อ 6.16

งวดที่ 9 ค่าเช่าของการใช้งานระหว่างวันที่ 1 - 30 มิถุนายน 2564 เมื่อผู้ให้เช่า ได้ดำเนินงานที่จ้างโดยถูกต้องครบถ้วนตามที่ระบุในข้อ 6.16

  
8/30



งวดที่ 10 ค่าเช่าของการทำงานระหว่างวันที่ 1 - 31 กรกฎาคม 2564 เมื่อผู้ให้เช่า ได้ดำเนินงานที่จ้าง โดยถูกต้องครบถ้วนตามที่ระบุในข้อ 6.16

งวดที่ 11 ค่าเช่าของการทำงานระหว่างวันที่ 1 - 31 สิงหาคม 2564 เมื่อผู้ให้เช่า ได้ดำเนินงานที่จ้าง โดยถูกต้องครบถ้วนตามที่ระบุในข้อ 6.16

งวดที่ 12 ค่าเช่าของการทำงานระหว่างวันที่ 1 - 30 กันยายน 2564 เมื่อผู้ให้เช่า ได้ดำเนินงานที่จ้าง โดยถูกต้องครบถ้วนตามที่ระบุในข้อ 6.16

ผู้ให้เช่าต้องส่งเอกสารการปฏิบัติงาน (Check list) ในแต่ละงวดงาน ตามแบบฟอร์มในเอกสารแนบ 9 แนบ มาด้วยทุกงวดงาน

11. การทำสัญญา

ผู้ชนะการเสนอราคาจะต้องไปติดต่อทำสัญญาเช่าตามแบบสัญญา หรือทำข้อตกลงเป็นหนังสือกับ การยาสูบแห่งประเทศไทย ภายใน 7 วัน นับถัดจากวันที่ได้รับแจ้ง และจะต้องวางหลักประกันสัญญาเป็นจำนวนเงินเท่ากับร้อยละ 5 ของราคาค่าเช่าให้การยาสูบแห่งประเทศไทยยึดถือไว้ในขณะทำสัญญาโดยใช้หลักประกันอย่างใดอย่างหนึ่ง ดังต่อไปนี้

(1) เงินสด

(2) เช็คหรือตราพดที่ธนาคารสั่งจ่ายให้แก่การยาสูบแห่งประเทศไทย โดยเป็นเช็คหรือตราพดที่ลงวันที่ที่ใช้เช็คหรือตราพดนั้นชำระต่อเจ้าหน้าที่ในวันทำสัญญา หรือก่อนหน้านั้นไม่เกิน 3 วันทำการของการยาสูบแห่งประเทศไทย

(3) หนังสือค้ำประกันของธนาคารภายในประเทศ ตามตัวอย่างที่คณะกรรมการนโยบายกำหนด หรือจะเป็นหนังสือค้ำประกันอิเล็กทรอนิกส์ตามวิธีการที่กรมบัญชีกลางกำหนด

(4) หนังสือค้ำประกันของบริษัทเงินทุน หรือบริษัทเงินทุนหลักทรัพย์ที่ได้รับอนุญาตให้ประกอบกิจการเงินทุนเพื่อการพาณิชย์และประกอบธุรกิจค้ำประกันตามประกาศของธนาคารแห่งประเทศไทย ตามรายชื่อบริษัทเงินทุนที่ธนาคารแห่งประเทศไทยแจ้งเวียนให้ทราบ โดยอนุโลมให้ใช้ตามตัวอย่างหนังสือค้ำประกันของธนาคารที่คณะกรรมการนโยบายกำหนด

(5) พันธบัตรรัฐบาลไทย

หลักประกันนี้จะคืนให้ โดยไม่มีดอกเบี้ยภายใน 15 วัน นับถัดจากวันที่ผู้ชนะการเสนอราคา (ผู้รับจ้าง) พันจากข้อผูกพันตามสัญญาจ้างแล้ว

หลักประกันที่ผู้ให้เช่านำมามอบให้ตามวรรคหนึ่ง จะต้องมียุครอบคลุมความรับผิดชอบทั้งปวงของผู้ให้เช่าตลอดอายุสัญญานี้ ถ้าหลักประกันที่ผู้ให้เช่านำมามอบให้ดังกล่าวลดลงหรือเสื่อมค่าลงหรือมียุครอบคลุมถึงความรับผิดชอบของผู้ให้เช่าตลอดอายุสัญญานี้ ไม่ว่าจะด้วยเหตุใดๆ ก็ตาม รวมถึงกรณีผู้ให้เช่าส่งมอบสิ่งของล่าช้าเป็นเหตุให้ระยะเวลาส่งมอบหรือวันครบกำหนดความรับผิดในความชำรุดบกพร่องตามสัญญาเปลี่ยนแปลงไป ไม่ว่าจะเกิดขึ้นคราวใด ผู้ให้เช่าจะต้องหาหลักประกันใหม่หรือหลักประกันเพิ่มเติมให้มีจำนวนครบถ้วนตามวรรคหนึ่งมามอบให้แก่การยาสูบแห่งประเทศไทยภายใน 7 วัน นับถัดจากวันที่ได้รับแจ้งเป็นหนังสือจากการยาสูบแห่งประเทศไทย

9/30

12. การส่งมอบงาน

ผู้ให้เช่าจะต้องส่งมอบงานบริการระบบเครือข่ายไร้สาย ตามกำหนดในแผนงานที่เสนอ โดยต้องผ่านความเห็นชอบจากการยาสูบแห่งประเทศไทยก่อน พร้อมใช้งานได้ภายในวันที่ 1 ตุลาคม 2563 และครอบคลุมพื้นที่ตามเอกสารแนบ 1 และจะต้องทดสอบระบบที่นำเสนอตามข้อกำหนดของทางการยาสูบแห่งประเทศไทยพร้อมจัดเตรียมเครื่องมือที่ใช้ในการทดสอบ เช่น พื้นที่ในการรับสัญญาณ ช่อง Bandwidth ของผู้ใช้งาน, จำนวนผู้ใช้งานพร้อมกัน (Concurrent) สำหรับตัวกระจายสัญญาณ เป็นต้น

13. อัตราค่าปรับ

13.1 ในกรณีส่งมอบงานล่าช้าเกินกำหนดในสัญญาผู้ให้เช่าจะต้องยอมให้การยาสูบแห่งประเทศไทยปรับเป็นรายวันในอัตราร้อยละ 0.20 (ศูนย์จุดสองศูนย์) ของราคางานโครงการเช่าระบบสื่อสารไร้สาย(WiFi) การปรับจะนับถัดจากวันครบกำหนดตามสัญญาจนถึงวันที่ส่งมอบงานให้แก่การยาสูบแห่งประเทศไทยจนถูกต้องครบถ้วนและผ่านการตรวจรับจากคณะกรรมการตรวจรับพัสดุของการยาสูบแห่งประเทศไทยแล้ว

13.2 ผู้ให้เช่าต้องปฏิบัติตามข้อ 14 หากพ้นระยะเวลาที่กำหนด การยาสูบแห่งประเทศไทยจะปรับเป็นจำนวนเงินชั่วโมงละ 1,000.- บาทต่อ 1 รายการซ่อม จนกว่าจะสามารถดำเนินการแก้ไขให้ใช้งานได้ดีเหมือนเดิม และหากผู้ให้เช่าไม่อาจแก้ไขข้อบกพร่องต่างๆ ให้สามารถใช้งานได้ดีเหมือนเดิม ภายในเวลาที่กำหนดทางการยาสูบแห่งประเทศไทย มีสิทธิจะว่าจ้างผู้อื่นมาดำเนินการแทน โดยผู้ให้เช่า จะต้องเป็นผู้รับผิดชอบค่าใช้จ่ายทั้งหมดที่เกิดขึ้นแต่เพียงผู้เดียว

13.3 ในกรณีที่ผู้ให้เช่าไม่สามารถปฏิบัติตามข้อ 6.1 , 6.15 และข้อ 6.16 ได้ตามระยะเวลาที่กำหนด การยาสูบแห่งประเทศไทยจะปรับเป็นจำนวนเงิน วันละ 1,000.- บาท

13.4 ในกรณีที่ผู้ให้เช่าไม่สามารถปฏิบัติตามข้อ 6.3 ,ข้อ ได้ตามระยะเวลาที่กำหนด การยาสูบแห่งประเทศไทยจะปรับเป็นจำนวนเงิน ชั่วโมงละ 500.- บาท

14. การรับประกันความชำรุดบกพร่อง

ผู้ให้เช่าซึ่งได้ทำข้อตกลงเป็นหนังสือ หรือทำสัญญากับการยาสูบแห่งประเทศไทย แล้วแต่กรณี จะต้องรับประกันคุณภาพการบริการตั้งแต่ 1 ตุลาคม พ.ศ.2563 ถึง 30 กันยายน พ.ศ.2564 โดยผู้ให้เช่าจะต้องรับผิดชอบใหม่ หรือริบซ่อมแซมแก้ไขให้ใช้งานได้ดีดังเดิม นับตั้งแต่ได้รับแจ้งความชำรุดบกพร่องจากการยาสูบแห่งประเทศไทย โดยไม่คิดค่าใช้จ่ายใดๆ ทั้งสิ้นในการปรับปรุงแก้ไขข้อบกพร่อง หากตรวจสอบพบปัญหาที่เกิดขึ้นมาจากวงจรสื่อสารหรือ ระบบที่ให้บริการในปัจจุบันเกิดการชำรุดเสียหาย ผู้ให้เช่าจะต้องเข้ามาทำการตรวจสอบและแก้ไขให้แล้วเสร็จต้องดำเนินการแล้วเสร็จภายใน 4 ชั่วโมงหลังจากได้รับแจ้งให้มาดำเนินการแก้ไข หากเป็นนอกเวลาทำการผู้ให้เช่าจะทำการแก้ไขให้แล้วเสร็จในวันทำการถัดไป หรือตามที่กรรมการตรวจรับพัสดุจะเป็นผู้พิจารณาเห็นสมควร

14.1 ยกเว้นกรณีวงจรระบบสื่อสารข้อมูลขัดข้อง หรือการชำรุดบกพร่องของเครือข่ายปลายทางที่เกิดขึ้นเนื่องจาก

10/30

14.1.1 ความผิดพลาดของการยาสูบแห่งประเทศไทย บริวารของผู้เช่าหรือ บุคคลใด ๆ ที่ได้รับมอบหมายจากการยาสูบแห่งประเทศไทย

14.1.2 ระบบอื่นใดที่การยาสูบแห่งประเทศไทยนำมาเชื่อมต่อกับระบบที่ผู้ให้เช่าได้ทำการให้การยาสูบแห่งประเทศไทย

14.1.3 เหตุสุดวิสัยที่ผู้ให้เช่าไม่อาจป้องกันได้ หรือควบคุมได้

14.2 หากการยาสูบแห่งประเทศไทยเห็นว่า ผู้ให้เช่า ไม่อาจปฏิบัติตามเงื่อนไขของสัญญาได้ หรือผิดสัญญา ข้อใดข้อหนึ่ง การยาสูบแห่งประเทศไทยมีสิทธิบอกเลิกสัญญาได้ พร้อมแจ้งเวียนขึ้นบัญชีผู้ทำงาน และยึดหลักประกันผลงาน

15. การบอกเลิกสัญญา

หากผู้เช่าเห็นว่าผู้ให้เช่าไม่อาจปฏิบัติตามสัญญาได้หรือผู้ให้เช่าผิดสัญญาข้อใดข้อหนึ่งหรือตกเป็น ผู้ล้มละลาย ผู้เช่ามีสิทธิบอกเลิกสัญญาได้ และมีสิทธิจ้างผู้ให้เช่ารายใหม่เข้าทำงานของผู้เช่าให้ลุล่วงไป การใช้สิทธิบอกเลิกสัญญานั้นไม่กระทบสิทธิของผู้เช่าที่จะเรียกร้องค่าเสียหายและค่าใช้จ่ายใดๆ (ถ้ามี) จากผู้ให้เช่า

ในกรณีที่ผู้เช่าใช้สิทธิบอกเลิกสัญญาผู้เช่ามีสิทธิรับหรือบังคับจากหลักประกันการปฏิบัติตามสัญญาทั้งหมดหรือแต่บางส่วน ตามแต่จะเห็นสมควรได้ทันที นอกจากนั้น ผู้ให้เช่าจะต้องรับผิดชอบในค่าเสียหายซึ่งเป็นจำนวนเกินกว่าหลักประกันการปฏิบัติตามสัญญา และค่าเสียหายต่างๆ ที่เกิดขึ้น รวมทั้งค่าใช้จ่ายที่เพิ่มขึ้นในการทำงานนั้นต่อให้แล้วเสร็จตามสัญญาซึ่งผู้เช่าจะหักเอาจากจำนวนเงินใดๆ ที่จะจ่ายให้แก่ผู้ให้เช่าก็ได้

การที่ผู้เช่าไม่ใช้สิทธิเลิกสัญญาดังกล่าวตามวรรคหนึ่งไม่เป็นเหตุให้ผู้ให้เช่าพ้นจากความรับผิดชอบตามสัญญา

16. การงดหรือลดค่าปรับ หรือการขยายเวลาในการปฏิบัติตามสัญญา

ในกรณีที่มีเหตุเกิดจากความผิดหรือความบกพร่องของฝ่ายผู้เช่าหรือเหตุสุดวิสัยหรือเกิดจากเหตุการณ์อันหนึ่งอันใดที่ผู้ให้เช่าไม่ต้องรับผิดชอบตามกฎหมาย หรือเหตุอื่นตามที่กำหนดในกฎกระทรวง ซึ่งออกตามความในกฎหมายว่าด้วยการจัดซื้อจัดจ้างและการบริหารพัสดุภาครัฐ ทำให้ผู้รับจ้างไม่สามารถปฏิบัติตามเงื่อนไขและกำหนดเวลาในข้อ 6 ข้อ 7 หรือข้อ 14 ได้ ผู้รับจ้างจะต้องแจ้งเหตุหรือเหตุการณ์ดังกล่าว พร้อมหลักฐานเป็นหนังสือให้ผู้ว่าจ้างทราบ เพื่อขอลดหรือลดค่าปรับ หรือขยายเวลาทำการตามสัญญาภายใน 15 (สิบห้า) วันนับถัดจากวันที่เหตุอันนั้นสิ้นสุดลง หรือตามที่กำหนดในกฎกระทรวงดังกล่าวแล้วแต่กรณี

ถ้าผู้รับจ้างไม่ปฏิบัติให้เป็นไปตามความในวรรคหนึ่ง ให้ถือว่าผู้รับจ้างได้สละสิทธิเรียกร้องในการที่จะขอลดหรือลดค่าปรับ หรือขยายเวลาทำการตามสัญญาโดยไม่มีเงื่อนไขใดๆ ทั้งสิ้น เว้นแต่กรณีเหตุเกิดจากความผิดหรือความบกพร่องของฝ่ายผู้ว่าจ้างซึ่งมีหลักฐานชัดเจนหรือผู้ว่าจ้างทราบที่อยู่แล้วตั้งแต่นั้น

or 5 12/11

11/30

or

การงดหรือลดค่าปรับ หรือขยายกำหนดเวลาทำการตามสัญญาตามวรรคหนึ่ง อยู่ในดุลพินิจของผู้ว่าจ้างที่จะพิจารณาตามที่เห็นสมควร

หมายเหตุ ใช้สำหรับปีงบประมาณ 2564

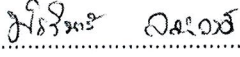
..... ประธานกรรมการร่างขอบเขตของงานฯ
(นางสาวพัชรินทร์ ลภะวงศ์)

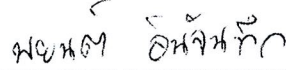
..... คณะกรรมการร่างขอบเขตของงานฯ
(นายพยนต์ อินจันทิก)

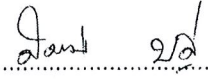
..... คณะกรรมการร่างขอบเขตของงานฯ
(นายสมยศ บดี)

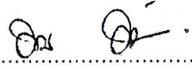
..... คณะกรรมการร่างขอบเขตของงานฯ
(นายอาคม อิมเอม)

เอกสารแนบ 1

จุดติดตั้งตัวกระจายสัญญาณเครือข่ายไร้สาย (Access Point)

ตารางแสดงรายละเอียดจุดติดตั้งของ AP

ลำดับ	สถานที่ AP	จำนวน AP	หมายเหตุ
1	อาคารตึกอำนวยการ	56 ตัว	ติดตั้ง AP เอกสารแนบ 3 ข้อ 1.1
2	อาคารตึกวิจัย1(ชั้น2มาตรฐานไบยา)	2 ตัว	ติดตั้ง AP เอกสารแนบ 3 ข้อ 1.1
3	อาคารสารปรุง	1 ตัว	ติดตั้ง AP เอกสารแนบ 3 ข้อ 1.1
4	อาคารวิจัย 3(ฝ่ายวิจัย)	9 ตัว	ติดตั้ง AP เอกสารแนบ 3 ข้อ 1.1
5	ห้องเพลิน (ฝ่ายวิจัย)	1 ตัว	ติดตั้ง AP เอกสารแนบ 3 ข้อ 1.1
6	อาคารผู้ชำนาญการปรุง	2 ตัว	ติดตั้ง AP เอกสารแนบ 3 ข้อ 1.1
7	โรงพยาบาลสวนเบญจกิติ เฉลิมพระเกียรติ ๘๔ พรรษา	19 ตัว	ติดตั้ง AP เอกสารแนบ 3 ข้อ 1.1
8	กองยานพาหนะ (ห้อง Connex)	1 ตัว	ติดตั้ง AP เอกสารแนบ 3 ข้อ 1.1
9	ห้องกรงทอง	3 ตัว	ติดตั้ง AP เอกสารแนบ 3 ข้อ 1.1
10	กองอาคารและสถานที่	1 ตัว	ติดตั้ง AP เอกสารแนบ 3 ข้อ 1.1
11	ห้องกรงทิพย์	3 ตัว	ติดตั้ง AP เอกสารแนบ 3 ข้อ 1.1
12	อาคารกีฬา	2 ตัว	ติดตั้ง AP เอกสารแนบ 3 ข้อ 1.1 จำนวน 1 ตัว และ AP ข้อ 1.2 จำนวน 1 ตัว
	รวม	100 ตัว	

หมายเหตุ : ในการตรวจรับจริงอาจมีการเปลี่ยนแปลงตำแหน่งในการติดตั้งในบางอุปกรณ์

๒

๑๓/๓๐

๑๓

๑๓

เอกสารแนบ 2

(เสนอข้อใดข้อหนึ่งเท่านั้นระหว่างข้อ 1 หรือข้อ 2)

1. คุณลักษณะเฉพาะของระบบบริหารจัดการกระจายสัญญาณแบบไร้สาย จำนวน 1 ระบบ (Management Controller) ในกรณีที่เสนอแบบ Cloud controller

- 1.1 สามารถทำงานร่วมกันกับระบบกระจายสัญญาณแบบไร้สายที่นำเสนอในโครงการนี้ได้อย่างมีประสิทธิภาพ
- 1.2 มีลิขสิทธิ์การใช้งานร่วมกันกับระบบกระจายสัญญาณแบบไร้สายที่นำเสนอในโครงการจำนวนไม่น้อยกว่า 100 License
- 1.3 สามารถทำงานได้แบบ Out-of-Band Control กับระบบกระจายสัญญาณแบบไร้สายเพื่อป้องกันการดักจับข้อมูลสู่ระบบเครือข่ายอื่นๆ ได้
- 1.4 สามารถรองรับผู้ใช้งานได้เกิน 10,000 คนขึ้นไปโดยไม่จำเป็นต้องเสียค่าลิขสิทธิ์เพิ่มเติม
- 1.5 สามารถควบคุมการทำงานของแต่ละเครือข่ายไร้สายหรือ SSID ได้อย่างน้อย 15 SSIDs และกำหนดการให้บริการในแต่ละ SSID ตามช่วงเวลาที่ต้องการหรือในแต่ละระบบกระจายสัญญาณแบบไร้สายได้
- 1.6 สามารถทำงานร่วมกันกับ LDAP Server ที่ทางหน่วยงานมีอยู่ได้อย่างมีประสิทธิภาพ
- 1.7 สามารถเข้ารหัสให้กับผู้ใช้งานบนระบบเครือข่ายไร้สายผ่านโปรโตคอล WPA2 Pre-Shared Key และ WPA2 Enterprise เมื่อทำงานผ่านโปรโตคอล IEEE 802.1X ได้
- 1.8 สามารถจัดการช่องสัญญาณและกำลังส่งสัญญาณให้กับระบบกระจายสัญญาณแบบไร้สายที่นำเสนอในโครงการแบบอัตโนมัติและเป็นไปตามเงื่อนไขที่สามารถใช้งานภายในประเทศไทยได้
- 1.9 มีระบบ Band Steering หรือ Band Select เพื่อใช้ในการสลับสับเปลี่ยนช่องสัญญาณจาก 2.4 GHz ไปยัง 5 GHz ให้กับระบบที่เข้ามาเชื่อมต่อระบบเครือข่ายไร้สาย ในกรณีที่ระบบรองรับโดยอัตโนมัติได้
- 1.10 สามารถทำ Wireless Intrusion Prevention System หรือ WIPS ร่วมกันกับระบบกระจายสัญญาณแบบไร้สายที่นำเสนอในโครงการได้
- 1.11 สามารถทำงานแบบ Zero-Touch Provisioning เมื่อทำงานร่วมกับระบบกระจายสัญญาณแบบไร้สาย โดยไม่จำเป็นต้องตั้งค่าใดๆ ให้กับระบบกระจายสัญญาณแบบไร้สายได้
- 1.12 สามารถดูแลระบบที่แยกออกเป็นศูนย์กลางและส่วนสาขาหรือ Multi-site Network Management Tool ได้ พร้อมทั้งกำกับค่าเกี่ยวกับนโยบายการเชื่อมต่อ การอัปเดตซอฟต์แวร์ให้กับระบบกระจายสัญญาณแบบไร้สาย การตั้งค่าต่างๆ ให้กับสาขาใหม่ที่จะเกิดขึ้นได้

- 1.13 สามารถตรวจสอบผู้ใช้งานผ่านระบบ Web Authentication โดยทำงานร่วมกับ RADIUS Server, LDAP Server, Active Directory หรือ SMS Authentication ได้
- 1.14 สามารถตั้งค่านโยบายการเชื่อมต่อหรือ Group Policy โดยการทำให้ Layer 3 Firewall, Layer 7 (Application) Firewall และ Application Shaping ในระดับกลุ่มของผู้ใช้งานระบบเครือข่าย สัญญาณแบบไร้สายเมื่อทำงานร่วมกันกับ RADIUS Server ได้
- 1.15 สามารถตั้งค่านโยบายการเชื่อมต่อหรือ Group Policy โดยการทำให้ Layer 3 Firewall, Layer 7 (Application) Firewall และ Application Shaping ในระดับชนิดของระบบที่เข้ามาใช้งาน อันได้แก่ Android, iPad, iPhone, iPod, MAC OS X, Windows และ Windows Phone ได้เป็นอย่างน้อย
- 1.16 สามารถตรวจสอบการเข้าใช้งานของผู้ใช้งานระบบเครือข่ายไร้สายโดยจำแนกตามประเภทของ Application ที่เข้าใช้งาน อันได้แก่ Blogging, E-Mail, FileSharing, Gaming, News, P2P, Social Web, Video & Music, Web File Sharing และ VoIP & Video Conference ได้เป็นอย่างน้อย
- 1.17 มีเครื่องมือสำหรับทดสอบการเชื่อมต่อผ่านระบบเครือข่ายไร้สาย ได้แก่ การทำ Ping Test, Trace Route, Throughput Test, Spectrum Analysis Test และ Even Live Packet Capture ได้
- 1.18 มีระบบ Dashboard ที่สามารถตรวจสอบระบบเครือข่ายไร้สายในภาพรวม เพื่อจะตรวจสอบเกี่ยวกับระบบกระจายสัญญาณแบบไร้สาย สถานะของระบบกระจายสัญญาณแบบไร้สายที่กำลังทำงานอยู่ ระบบหรือผู้ใช้งานที่เข้ามาใช้ระบบเครือข่ายไร้สาย การแสดง Application ต่างๆ ที่ผู้เข้ามาใช้งานใช้งานอยู่ ประวัติการใช้งาน (Event Log ที่เกิดขึ้น) และการแสดงผลภายใต้ PCI DSS 2.0 Compliance Report ได้
- 1.19 สามารถตรวจสอบเครื่องที่เข้ามาใช้งานบนระบบเครือข่ายไร้สาย โดยการทำให้ Network Access Control ผ่านการตรวจสอบ AntiVirus Definition Update สำหรับทุกเครื่องคอมพิวเตอร์ที่มีระบบปฏิบัติการ Windows ได้ ซึ่งถ้าระบบหรือเครื่องมือที่นำเสนอในโครงการไม่สามารถกระทำได้ทางผู้ให้เข้าจะต้องนำเสนอระบบเกี่ยวกับ Network Access Control ที่มีความสามารถเทียบเท่าจำนวน 1 ระบบที่สามารถรองรับผู้ใช้งานอย่างน้อย 10,000 ผู้ใช้งานในเวลาเดียวกันได้
- 1.20 สามารถทำ Quality of Service ผ่านทางมาตรฐาน Wireless Media Extension (WMM) Traffic Prioritization ตามเงื่อนไขของ IEEE 802.11e ได้
- 1.21 สามารถจัดส่ง Log ที่เกิดขึ้นจากการใช้งานอันได้แก่ Event Log, URL Log และ Flow Log ไปยัง Centralize Log ที่ได้เสนอมาในโครงการได้
- 1.22 สามารถบริหารจัดการผ่านโปรโตคอล SNMP V1, V2c และ V3 ได้

๑๖

15/30

๑๗

๑๘

๑๙

2 คุณลักษณะเฉพาะของระบบบริหารจัดการกระจายสัญญาณแบบไร้สาย จำนวน 1 ระบบ (Management Controller) ในกรณีที่เสนอแบบ Local controller

- 2.1 เป็นอุปกรณ์แบบ Appliance
 - 2.1.1 แหล่งจ่ายไฟฟ้าทั้งหมดต้องทำงานที่แรงดันไฟฟ้า 220 โวลต์ ความถี่ 50 เฮิร์ตซ์ได้
 - 2.1.2 แหล่งจ่ายไฟฟ้าทั้งหมดต้องทำงานกับระบบไฟฟ้าตามมาตรฐานของประเทศไทยได้
- 2.2 เป็นอุปกรณ์ที่ทำหน้าที่ควบคุมการทำงานอุปกรณ์กระจายสัญญาณไร้สาย (Wireless Access Point)
 - 2.2.1 สามารถควบคุมอุปกรณ์กระจายสัญญาณไร้สาย (Wireless Access Point) ที่เสนอให้ได้ทั้งหมดไม่ว่าจะเป็นแบบภายในอาคาร หรือแบบภายนอกอาคาร
 - 2.2.2 สามารถควบคุมอุปกรณ์กระจายสัญญาณไร้สาย (Wireless Access Point) ที่ใช้มาตรฐาน 802.11a, 802.11b, 802.11g, 802.11n, 802.11ac Wave1 และ 802.11ac Wave2 ที่ทำงานในแถบความถี่ 2.4 GHz และ 5 GHz
 - 2.2.3 สามารถเปลี่ยนแปลงค่ากำหนด (Configuration Parameters) ของอุปกรณ์กระจายสัญญาณไร้สาย (Wireless Access Point) ทุกตัวได้ผ่านอุปกรณ์นี้
- 2.3 มีพอร์ตเชื่อมต่อ Gigabit Ethernet แบบ RJ-45 จำนวนไม่น้อยกว่า 6 พอร์ต
- 2.4 มีพอร์ตเชื่อมต่อ 1 Gigabit Ethernet แบบ RJ-45 จำนวนไม่น้อยกว่า 1 พอร์ต เพื่อใช้ในการบริหารจัดการอุปกรณ์ (Management Port)
- 2.5 รองรับการเชื่อมต่อแบบ Remote Console ผ่านทางโปรโตคอล Telnet และ SSH เพื่อใช้ในการควบคุมและสั่งการอุปกรณ์แบบ Command Line Interface (CLI)
- 2.6 สามารถเชื่อมต่อตามมาตรฐานดังต่อไปนี้ได้เป็นอย่างดี
 - 2.6.1 มาตรฐาน IEEE 802.1Q VLAN tagging
 - 2.6.2 มาตรฐาน IEEE 802.1AX และ IEEE 802.3ad Link aggregation
- 2.7 สามารถควบคุมอุปกรณ์กระจายสัญญาณไร้สาย (Wireless Access Point) พร้อมกันได้ไม่น้อยกว่า 256 อุปกรณ์
- 2.8 มีลิขสิทธิ์หรือสิทธิในการใช้ที่ถูกต้องพร้อมใช้งาน (License) ในการควบคุมอุปกรณ์กระจายสัญญาณไร้สาย (Wireless Access Point) พร้อมกันได้ไม่น้อยกว่า 100 สิทธิ์ (License)
- 2.9 รองรับการใช้งานของคอมพิวเตอร์หรืออุปกรณ์พกพา (Computer and Mobile Client) ในเวลาเดียวกันได้ไม่น้อยกว่า 2,000 อุปกรณ์
- 2.10 อุปกรณ์ต้องมีประสิทธิภาพในการให้ข้อมูลไหลผ่าน (Throughput) ได้ไม่น้อยกว่า 4 Gbps
- 2.11 สามารถตรวจจับแอปพลิเคชัน (Application) ที่มีการใช้งานผ่านอุปกรณ์กระจายสัญญาณไร้สาย (Wireless Access Point) ได้ เช่น Mail, Youtube, Facebook, BitTorrent และ Instagram เป็นต้น

- 2.12 สามารถเชื่อมต่อกับอุปกรณ์กระจายสัญญาณไร้สาย (Wireless Access Point) ที่ต่อมาจากเครือข่ายอินเทอร์เน็ต (Internet) โดยยังคงระดับความปลอดภัยได้เสมือนใช้งานอยู่ในองค์กร โดยต้องใช้การเข้ารหัสแบบ Datagram Transport Layer Security (DTLS) หรือ Internet Protocol Security (IPSec) ในการทำ Virtual Private Network ระหว่างอุปกรณ์ทั้งสองได้
- 2.13 สามารถควบคุมคุณภาพของคลื่นสัญญาณที่ปล่อยออกจากอุปกรณ์กระจายสัญญาณไร้สาย (Wireless Access Point)
- 2.13.1 ปรับช่องสัญญาณที่ใช้ของอุปกรณ์กระจายสัญญาณไร้สาย (Wireless Access Point) ได้โดยอัตโนมัติเพื่อให้เหมาะสมกับสภาพแวดล้อม
- 2.13.2 ปรับลดความแรงของสัญญาณที่ปล่อยออกจากอุปกรณ์กระจายสัญญาณไร้สาย (Wireless Access Point) ได้โดยอัตโนมัติ เมื่อระบบตรวจพบว่ามีการรบกวนของคลื่นสัญญาณ
- 2.13.3 ปรับเพิ่มความแรงของสัญญาณที่ปล่อยออกจากอุปกรณ์กระจายสัญญาณไร้สาย (Wireless Access Point) เพื่อเพิ่มพื้นที่ครอบคลุมได้โดยอัตโนมัติ เมื่อระบบตรวจพบว่ามีพื้นที่ที่สัญญาณไม่ครอบคลุมการใช้งาน (Coverage Hole) เกิดขึ้น
- 2.14 เมื่อใช้งานร่วมกับอุปกรณ์กระจายสัญญาณไร้สาย (Wireless Access Point) ระบบจะต้องสามารถเข้ารหัสข้อมูลได้ดังนี้
- 2.14.1 WEP และ TKIP
- 2.14.2 TLS และ CCMP
- 2.14.3 DES, 3DES และ AES
- 2.15 สามารถเชื่อมต่อแบบปลอดภัยตามมาตรฐานดังต่อไปนี้ได้เป็นอย่างน้อย
- 2.15.1 มาตรฐาน IEEE 802.11i Wi-Fi Security
- 2.15.2 มาตรฐาน Wi-Fi Protected Access (WPA)
- 2.15.3 มาตรฐาน Wi-Fi Protected Access 2 (WPA2)
- 2.16 สามารถตรวจสอบผู้ใช้งานตามมาตรฐานดังต่อไปนี้ได้เป็นอย่างน้อย
- 2.16.1 มาตรฐาน IEEE 802.1X Network Access Control
- 2.16.2 มาตรฐาน IETF RFC 3579 RADIUS Support For EAP
- 2.16.3 มาตรฐาน IETF RFC 3580 IEEE 802.1X RADIUS Usage Guidelines
- 2.16.4 Web-based Authentication
- 2.17 สามารถตรวจสอบผู้ใช้งานร่วมกับระบบหรือมาตรฐานดังต่อไปนี้ได้
- 2.17.1 ระบบ Remote Authentication Dial-In User Service (RADIUS) Server
- 2.17.2 ระบบ LDAP Server หรือ Radius แบบโดยตรง หรือแบบเชื่อมต่อผ่าน Network Policies Enforcement

Handwritten marks and signatures at the bottom right of the page.

- 2.17.3 มาตรฐาน Terminal Access Controller Access-Control System (TACACS) หรือ TACACS+ หรือ HWTACACS หรือเทียบเท่า
- 2.18 สามารถให้บริการทางด้าน Guest Access สำหรับ Wi-Fi ผ่านทาง Web Interface โดยที่ระบบสามารถให้สิทธิการสร้าง Guest User กับพนักงานที่จะทำหน้าที่นี้โดยเฉพาะได้ โดยที่สามารถสร้าง Guest User ล่วงหน้าได้ หากทำไม่ได้ในอุปกรณ์เดียวกันจะต้องจัดหาอุปกรณ์อื่นๆที่สามารถทำงานร่วมกันได้
- 2.19 สามารถตรวจจับอุปกรณ์กระจายสัญญาณไร้สายแปลกปลอม (Rogue Wireless Access Point) ได้ และสามารถจัดกลุ่มของอุปกรณ์กระจายสัญญาณไร้สายแปลกปลอม (Rogue Wireless Access Point) เป็นกลุ่มๆ ได้
- 2.20 สามารถตรวจจับการโจมตีผ่านเครือข่ายไร้สาย (Intrusion Detection System) ได้
- 2.21 สามารถย้ายหรือกระจายอุปกรณ์ลูกข่ายแบบไร้สาย (WiFi Clients) ไปยังอุปกรณ์กระจายสัญญาณไร้สาย (Wireless Access Point) อื่นๆที่อยู่โดยรอบได้อย่างเหมาะสมโดยอัตโนมัติ (Automatic Client Load Balancing)
- 2.22 สามารถย้ายอุปกรณ์ลูกข่ายแบบไร้สาย (WiFi Clients) ที่รองรับฟังก์ชัน Band Steering หรือ Band Select ไปใช้งานคลื่นความถี่ 5 GHz แทนคลื่นความถี่ 2.4 GHz ได้โดยอัตโนมัติ เพื่อลดการใช้งานหนาแน่นบนแถบความถี่ 2.4 GHz
- 2.23 สามารถตรวจวัดและควบคุมระดับความแรงในการส่งสัญญาณของอุปกรณ์กระจายสัญญาณไร้สาย (Wireless Access Point) แต่ละตัวได้
- 2.24 สามารถแบ่งระดับของ Quality of Service ได้ไม่น้อยกว่า 4 ระดับ เพื่อรองรับชนิดของข้อมูลและประเภทของลูกข่าย เช่น Voice Level สำหรับการให้บริการเสียงผ่านระบบไร้สาย, Video Level สำหรับการให้บริการภาพยนต์ผ่านระบบไร้สาย, Data Level สำหรับการให้บริการข้อมูลผ่านระบบไร้สาย และ Guest Level หรือเทียบเท่าสำหรับการให้บริการข้อมูลผ่านระบบไร้สายสำหรับลูกข่ายที่เป็นผู้ใช้งานภายนอก โดยในแต่ละ QoS Level สามารถระบุข้อจำกัดการใช้ข้อมูลได้ เช่น Average Data Rate, Burst Data Rate เป็นต้น หากทำไม่ได้ในอุปกรณ์เดียวกันจะต้องจัดหาอุปกรณ์อื่นๆที่สามารถทำงานร่วมกันได้
- 2.25 สามารถตั้งค่านโยบายการเชื่อมต่อหรือ Group Policy โดยการทำให้ Layer 3 Firewall, Layer 7 (Application) Firewall, Traffic Shaping และกำหนดค่าการใช้งาน Bandwidth Upload/Download ได้เป็นอย่างน้อย โดยสามารถเสนอระบบ Bandwidth Management ที่มีคุณลักษณะดังกล่าวเพิ่มในโครงการได้
- 2.26 มีระบบ Dashboard ที่สามารถตรวจสอบระบบเครือข่ายไร้สายในภาพรวม เพื่อจะตรวจสอบเกี่ยวกับ ระบบกระจายสัญญาณแบบไร้สาย สถานะของระบบกระจายสัญญาณแบบไร้สายที่กำลัง

ทำงานอยู่ ระบบหรือผู้ใช้งานที่เข้ามาใช้ระบบเครือข่ายไร้สาย การแสดง Application ต่างๆ และ ปริมาณข้อมูลที่ผู้เข้ามาใช้งานใช้งานอยู่ ประวัติการใช้งาน (Event Log ที่เกิดขึ้น)

- 2.27 สามารถทำ Summary Report เพื่อแสดงข้อมูล Client stats, Top Clients by usage, Top devices, Top applications by usage โดยสามารถ Export ในรูปแบบ Excel และทำ Schedule report ส่งให้ผู้ดูแลระบบทาง email ได้เป็นอย่างดีน้อย
- 2.28 สามารถทำ Access Control List โดยระบุ IP Address, Protocol Type, Port และค่า Differentiated Services Code Point (DSCP) ได้
- 2.29 สามารถบริหารจัดการอุปกรณ์ผ่าน HTTPS, Telnet, SSH, Console Port ได้
- 2.30 สามารถบริหารผ่านโปรโตคอล SNMP V1, V2c และ V3 ได้

Handwritten signature

Handwritten mark

Handwritten mark

Handwritten mark

เอกสารแนบ 3

1. คุณลักษณะเฉพาะของระบบกระจายสัญญาณแบบไร้สายมีรายละเอียดดังนี้

1.1 คุณลักษณะเฉพาะของระบบกระจายสัญญาณแบบที่ 1

- 1.1.1 สามารถใช้งานร่วมกันกับระบบบริหารจัดการระบบกระจายสัญญาณแบบไร้สายที่นำเสนอในโครงการนี้ได้อย่างมีประสิทธิภาพ
- 1.1.2 ผ่านการรับรองมาตรฐานทางระบบเครือข่ายไร้สาย หรือ Wi-Fi Certification
- 1.1.3 สามารถส่งข้อมูลได้พร้อมๆ กันทั้งบนคลื่นความถี่ 2.4 GHz และ 5 GHz (Dual-Band Radio) ได้
- 1.1.4 รองรับจำนวนผู้ใช้งานพร้อมๆ กันได้ไม่น้อยกว่า 30 User (Concurrent) โดยไม่ทำให้ระบบหยุดทำงาน
- 1.1.5 สามารถกระจายสัญญาณได้ตามมาตรฐาน 802.11 b/g/n และ 802.11a/n/ac ได้
- 1.1.6 มีเสาอากาศแบบ Multiple-Input Multiple-Output (MIMO) ชนิด 2x2 แบบ 2 Spatial Streams หรือดีกว่า
- 1.1.7 มีเสาอากาศชนิด Omni-Directional Antenna ที่กระจายคลื่นในลักษณะรอบตัว 360 องศา ทั้งบนคลื่นความถี่ 2.4 และ 5 GHz
- 1.1.8 มีพอร์ต Gigabit Ethernet จำนวนไม่น้อยกว่า 1 พอร์ต
- 1.1.9 มีความเร็วในการส่งข้อมูลสูงสุดไม่น้อยกว่า 1 Gigabit per Second (Gb/s)
- 1.1.10 สามารถรับการจ่ายกระแสไฟฟ้าบนสายสัญญาณ (Power over Ethernet) ตามมาตรฐาน IEEE 802.3af และ 802.3at ได้
- 1.1.11 สามารถทำ VLAN Tagging ตามมาตรฐาน IEEE 802.1q ได้
- 1.1.12 สามารถทำ Roaming ทั้งผ่านบน Layer 2 และ Layer 3 Roaming ได้
- 1.1.13 สนับสนุนการรักษาความปลอดภัยตามแบบ WPA2 ชนิด Pre-Shared Key (PSK) หรือ Enterprise (802.1x) ผ่าน TKIP และ AES Encryption ได้เป็นอย่างดี
- 1.1.14 มีไฟแสดงสถานะการทำงานของระบบ
- 1.1.15 ได้รับการรับรองตามมาตรฐาน FCC และ CE เป็นอย่างน้อย

1.2 คุณลักษณะเฉพาะของระบบกระจายสัญญาณแบบที่ 2

- 1.2.1 สามารถใช้งานร่วมกันกับระบบบริหารจัดการระบบกระจายสัญญาณแบบไร้สายที่นำเสนอในโครงการนี้ได้อย่างมีประสิทธิภาพ
- 1.2.2 ผ่านการรับรองมาตรฐานทางระบบเครือข่ายไร้สาย หรือ Wi-Fi Certification

๒๖

20/30

๒๕

๒๖

- 1.2.3 สามารถส่งข้อมูลได้พร้อมๆ กันทั้งบนคลื่นความถี่ 2.4 GHz และ 5 GHz (Dual-Band Radio) ได้
- 1.2.4 รองรับจำนวนผู้ใช้งานพร้อมๆ กันได้ไม่น้อยกว่า 30 User (Concurrent) โดยไม่ทำให้ระบบหยุดทำงาน
- 1.2.5 สามารถกระจายสัญญาณได้ตามมาตรฐาน 802.11 b/g/n และ 802.11a/n/ac ได้
- 1.2.6 มีเสาอากาศแบบ Multiple-Input Multiple-Output (MIMO) ชนิด 2x2 แบบ 2 Spatial Streams หรือดีกว่า
- 1.2.7 มีเสาอากาศแบบภายนอกชนิด Omni-Directional Antenna ที่กระจายคลื่นในลักษณะรอบตัว 360 องศา ทั้งบนคลื่นความถี่ 2.4 และ 5 GHz
- 1.2.8 มีพอร์ต Gigabit Ethernet จำนวนไม่น้อยกว่า 1 พอร์ต
- 1.2.9 มีความเร็วในการส่งข้อมูลสูงสุดไม่น้อยกว่า 1 Gigabit per Second (Gbit/s)
- 1.2.10 สามารถจ่ายกระแสไฟฟ้าบนสายสัญญาณ (Power over Ethernet) ตามมาตรฐาน IEEE 802.3af ได้ และ 802.3at ได้
- 1.2.11 สามารถทำ VLAN Tagging ตามมาตรฐาน IEEE 802.1q ได้
- 1.2.12 สามารถทำ Roaming ทั้งผ่านบน Layer 2 และ Layer 3 Roaming ได้
- 1.2.13 สนับสนุนการรักษาความปลอดภัยตามแบบ WPA2 ชนิด Pre-Shared Key (PSK) หรือ Enterprise (802.1x) ผ่าน TKIP และ AES Encryption ได้เป็นอย่างดี
- 1.2.14 มีไฟแสดงสถานะการทำงานของระบบ
- 1.2.15 ได้รับการรับรองตามมาตรฐาน FCC และ CE เป็นอย่างน้อย

เอกสารแนบ 4

1. คุณลักษณะเฉพาะของระบบจ่ายกระแสไฟฟ้าให้ระบบกระจายสัญญาณแบบไร้สาย (Power Injector)
 - 1.1 สามารถใช้งานร่วมกับระบบกระจายสัญญาณแบบไร้สายที่นำเสนอในโครงการนี้ได้อย่างมีประสิทธิภาพ
 - 1.2 มีมาตรฐานการจ่ายกระแสไฟฟ้าตามมาตรฐาน IEEE 802.3at
 - 1.3 สามารถใช้งานร่วมกับกระแสไฟฟ้าเข้าที่ใช้งานในประเทศไทย 220 Volts AC ความถี่ 50 Hz ได้
 - 1.4 สามารถทำงานร่วมกับพอร์ต Gigabit Ethernet ได้
 - 1.5 ได้รับการรับรองตามมาตรฐาน FCC และ EN เป็นอย่างน้อย

OK

22/30

OK

เอกสารแนบ 5

1. คุณลักษณะเครื่องแม่ข่ายสำหรับทำ AD และ Radius Server ทั้งตัวหลักและสำรอง จำนวน 1 ระบบ

1.1 คุณลักษณะเครื่องแม่ข่ายสำหรับทำ AD และ Radius Server ตัวหลัก จำนวน 1 ชุด โดยมีคุณลักษณะดังนี้

- 1.1.1 มีหน่วยประมวลผลกลางไม่น้อยกว่า 4 แกน (4 Core) สำหรับคอมพิวเตอร์แม่ข่าย (Server) ที่มีความเร็วสัญญาณนาฬิกาไม่ต่ำกว่า 1.7 GHz อย่างน้อย 1 หน่วย
- 1.1.2 มีหน่วยความจำแบบ Cache Memory ไม่น้อยกว่า 20 MB
- 1.1.3 มีหน่วยความจำ ชนิด DDR4 หรือดีกว่า ขนาดไม่น้อยกว่า 32 GB และรองรับขยายได้ถึง 256 GB เป็นอย่างน้อย
- 1.1.4 มีหน่วยจัดเก็บข้อมูล (Hard Disk) ชนิด SAS Hot Plug ขนาด 2.5 นิ้ว ขนาดไม่น้อยกว่า 300 GB และมีความเร็วรอบไม่น้อยกว่า 10,000 rpm จำนวนไม่น้อยกว่า 3 หน่วย
- 1.1.5 สนับสนุนการทำงาน Raid ไม่น้อยกว่า Raid 0/1/5
- 1.1.6 มีช่องสำหรับการเชื่อมต่อระบบเพิ่มเติมเป็นแบบ PCI-express ไม่น้อยกว่า 1 หน่วย
- 1.1.7 มีช่องเชื่อมต่อระบบเครือข่าย แบบ Gigabit จำนวนไม่น้อยกว่า 2 หน่วย
- 1.1.8 มีช่องเชื่อมต่อระบบ ประกอบด้วย
 - 1.1.8.1 Serial อย่างน้อย 1 หน่วย
 - 1.1.8.2 USB อย่างน้อย 2 หน่วย
 - 1.1.8.3 VGA อย่างน้อย 1 หน่วย
- 1.1.9 มี Out-of-Band Management port แบบ 10/100/1000 อย่างน้อย 1 หน่วย
- 1.1.10 มีแหล่งจ่ายไฟแบบ Redundant Power Supply ขนาดไม่น้อยกว่า 770 วัตต์ต่อหน่วย จำนวน 2 หน่วย
- 1.1.11 รูปแบบการจัดวางเป็นแบบ Rack Mount พร้อมกับระบบ Rack Cabinet
- 1.1.12 มีระบบปฏิบัติการ Microsoft Windows Server ที่มีลิขสิทธิ์ถูกต้องตามกฎหมาย

1.2 คุณลักษณะเครื่องแม่ข่ายสำหรับทำ AD และ Radius Server ตัวสำรอง จำนวน 1 ชุด โดยมีคุณลักษณะดังนี้

- 1.2.1 มีหน่วยประมวลผลกลางไม่น้อยกว่า 4 แกน (4 core) สำหรับคอมพิวเตอร์แม่ข่าย (Server) ที่มีความเร็วสัญญาณนาฬิกาไม่น้อยกว่า 1.7 GHz จำนวน 1 หน่วย
- 1.2.2 มีหน่วยความจำแบบ Cache Memory ไม่น้อยกว่า 20 MB

Or

23/30

Or

Or

Or

- 1.2.3 มีหน่วยความจำหลัก ชนิด DDR4 หรือดีกว่า ขนาดไม่น้อยกว่า 32 GB รองรับการขยายได้ถึง 256 GB เป็นอย่างน้อย
- 1.2.4 มีหน่วยจัดเก็บข้อมูล (Hard Disk) ชนิด SAS Hot Plug ขนาด 2.5 นิ้ว ขนาดไม่น้อยกว่า 300 GB และมีความเร็วรอบไม่น้อยกว่า 10,000 rpm จำนวนไม่น้อยกว่า 3 หน่วย
- 1.2.5 สนับสนุนการทำงาน Raid ไม่น้อยกว่า Raid 0/1/5
- 1.2.6 มีช่องสำหรับการเชื่อมต่อระบบเพิ่มเติมเป็นแบบ PCI-express ไม่น้อยกว่า 1 หน่วย
- 1.2.7 มีช่องเชื่อมต่อระบบเครือข่าย แบบ Gigabit จำนวนไม่น้อยกว่า 2 หน่วย
- 1.2.8 มีช่องเชื่อมต่อระบบ ประกอบด้วย
 - 1.2.8.1 Serial อย่างน้อย 1 หน่วย
 - 1.2.8.2 USB อย่างน้อย 2 หน่วย
 - 1.2.8.3 VGA อย่างน้อย 1 หน่วย
- 1.2.9 รูปแบบการจัดวางเป็นแบบ Rack Mount พร้อมกับระบบ Rack Cabinet
- 1.2.10 มีระบบปฏิบัติการ Microsoft Windows Server ที่มีลิขสิทธิ์ถูกต้องตามกฎหมาย



24/30







เอกสารแนบ 6

1. คุณสมบัติของระบบจัดเก็บข้อมูลจราจรในระบบเครือข่าย (Centralize Log) จำนวน 1 ระบบ

- 1.1 เป็นระบบที่ถูกออกแบบเพื่อทำหน้าที่เป็น Centralized Log Management
- 1.2 เป็นระบบ Hardware Appliance หรือ Software ที่สามารถติดตั้งบนระบบ Virtual Machine ได้
- 1.3 ในกรณีที่ผู้ให้เช่าได้เสนอระบบที่เป็น Software ทางการยาสูบแห่งประเทศไทยจะเป็นผู้จัดเตรียมระบบ Hardware ให้กับผู้ให้เช่า เพื่อใช้ทำการลง Software ดังกล่าว โดย Hardware จะมีคุณสมบัติอย่างน้อยดังนี้
 - 1.3.1 มีหน่วยประมวลผลกลางแบบ Quad-Core อย่างน้อยจำนวน 1 หน่วย (1 CPU)
 - 1.3.2 มีหน่วยความจำอย่างน้อย 16 GB
 - 1.3.3 มีหน่วยจัดเก็บข้อมูล (Hard Disk) อย่างน้อย 2 TB หลังจากทำ RAID เรียบร้อย
 - 1.3.4 มีช่องเชื่อมต่อระบบเครือข่าย แบบ Gigabit จำนวนไม่น้อยกว่า 2 หน่วย
 - 1.3.5 สามารถจัดเก็บข้อมูลได้ตามหลักเกณฑ์การจัดเก็บข้อมูลการจราจรทางคอมพิวเตอร์ ตามพระราชบัญญัติว่าด้วยการกระทำความผิดเกี่ยวกับคอมพิวเตอร์ พ.ศ. 2560
- 1.4 เป็นระบบจัดเก็บข้อมูล Log ที่ได้ผ่านการตรวจสอบคุณสมบัติตามมาตรฐาน "ระบบเก็บรักษาข้อมูลจราจรทางคอมพิวเตอร์" จากศูนย์เทคโนโลยีอิเล็กทรอนิกส์และคอมพิวเตอร์แห่งชาติ (NECTEC) NECTEC Standard NTS 4003.1-2552
- 1.5 สามารถบริหารจัดการระบบแบบ Web Base
- 1.6 ระบบต้องมีส่วนของการจัดการระบบผ่าน CLI (Command Line Interface) ที่เป็นลักษณะ Restricted Shell
- 1.7 ระบบรองรับ syslog protocol มาตรฐาน RFC 3164 ได้
- 1.8 ระบบสามารถรองรับการ Forward หรือส่ง log จากระบบ Network ต่างๆ เช่น Mail Server , Web Server และ Firewall ได้เป็นอย่างน้อย
- 1.9 ระบบรองรับการจัดเก็บ Log โดยผ่านทาง FTP,sFTP หรือ OPSEC ได้เป็นอย่างน้อย
- 1.10 สามารถรับจำนวน Log Client หรือระบบต้นทางได้ไม่จำกัดจำนวน
- 1.11 สามารถทำ Archive log และมีการ Compression File เพื่อประหยัดพื้นที่ในการจัดเก็บ โดยมีอัตรา Compression มากกว่า 15 เท่า
- 1.12 สามารถทำการ Data Backup Raw Data, Configuration แยกออกไปยังระบบ NAS Server ผ่าน NFS Protocol ได้
- 1.13 ระบบต้องมีส่วนของการแสดงผลข้อมูลทรัพยากรของระบบที่ใช้ไป เช่น ซีพียู, หน่วยความจำ, ขนาดพื้นที่จัดเก็บ ได้เป็นอย่างน้อย
- 1.14 ระบบต้องรองรับการพิสูจน์สิทธิ์ (Authentication) ร่วมกับ Local DB, Active Directory ได้
- 1.15 ระบบต้องสามารถแจ้งเตือนข้อผิดพลาดของระบบในระหว่างการใช้งาน เช่น พื้นที่เต็ม, ระบบสำคัญต่างๆไม่ทำงาน, มีการ Login เข้าสู่ระบบ
- 1.16 ระบบต้องมีความสามารถแจ้งเตือนผู้ดูแลระบบ หากพบว่าไม่มี Log จากระบบต้นทางส่งมา

[Handwritten signature]

25/30

[Handwritten mark]

[Handwritten mark]

[Handwritten mark]

- 1.17 ระบบต้องมีความสามารถในการทำหน้าที่เป็น Time Server ได้ โดยต้องแสดงค่าสถานะของ Stratum ที่ระบบทำงานอยู่ด้วย
- 1.18 ระบบต้องมีความสามารถในการตรวจสอบความคงสภาพ (Integrity) ของข้อมูล Log ที่จัดเก็บไว้ เพื่อยืนยันว่าข้อมูลที่จัดเก็บนั้นเป็นข้อมูลเดิมที่ไม่มีการเปลี่ยนแปลงหรือแก้ไขใดๆ เช่น การใช้วิธีการเปรียบเทียบค่า MD5 และ SHA-1 หรือที่ดีกว่า
- 1.19 ต้องสามารถใช้งานกับ Network VLAN 802.1q ได้
- 1.20 รองรับการทำงานของ Syslog Agent สำหรับการส่ง Log จาก Windows, Unix หรือ Linux ได้เป็นอย่างดี
- 1.21 ระบบต้องไม่อนุญาตให้เปลี่ยนแปลงแก้ไขข้อมูล Log ได้ โดยมีระบบการเข้ารหัสข้อมูล Log File
- 1.22 ระบบต้องสามารถทำ Log Analyzer ได้ โดยมีคุณสมบัติดังต่อไปนี้
 - 1.22.1 เป็นระบบสร้างรายงานและวิเคราะห์ข้อมูลจากลิสต์ไฟล์ที่เป็น Text Format โดยรองรับชนิดของลิสต์ไฟล์หลายชนิดที่เรียกว่า Universal Log File
 - 1.22.2 สามารถสร้างรายงานและรู้จักชนิดของลิสต์ไฟล์ของ Server ต่างๆหรือระบบเครือข่ายต่างๆ มากกว่า 979 ชนิด
 - 1.22.3 รองรับการทำงานได้ทั้ง Windows Server, Linux Server, MacOSX, SUN Solaris, OpenBSD
 - 1.22.4 รองรับการวิเคราะห์เพื่อสรุปปริมาณการใช้งาน (Analyze) , ตรวจสอบการทำงาน (Monitor) และสามารถแจ้งเตือน (Alert)
 - 1.22.5 รองรับการบริการจัดการผ่านเว็บเบราว์เซอร์
 - 1.22.6 สามารถตั้งค่าเพื่อส่งรายงานประจำวัน, สัปดาห์, เดือน, ปี ให้ทางอีเมล หรือทำการ Generate PDF หรือ HTML เพื่อดาวน์โหลดได้
 - 1.22.7 รายงานสามารถแก้ไขข้อความ Header, Footer หรือเพิ่ม Field และสร้าง Filter ข้อมูลเพื่อปรับแต่งรายงานได้ตามที่ต้องการ
 - 1.22.8 สามารถปรับแต่งการแสดงผลกราฟได้ทั้งแบบ Bar Graph, Pie Chart, Line Graph ได้
 - 1.22.9 รายงานสามารถ Filter เพื่อแสดงผลเฉพาะข้อมูลรายงานที่ต้องการพร้อมทั้งสามารถบันทึก (Save) ไว้ดูในภายหลังได้
 - 1.22.10 สามารถกำหนดสิทธิ์ผู้ใช้งานได้ในลักษณะ Role-based Authentication Control (RBAC)

เอกสารแนบ 7

1. คุณลักษณะเฉพาะของระบบรักษาความปลอดภัยแบบ Stateful Firewall จำนวน 1 ชุด โดยมีคุณลักษณะดังนี้
 - 1.1 มีลักษณะเป็น Hardware Appliance ที่ออกแบบเพื่อทำหน้าที่เป็น Stateful Firewall และ VPN Gateway ได้โดยเฉพาะ
 - 1.2 มี Firewall, VPN Throughput อย่างน้อย 2 กิกะบิต (Gbps) และ 300 เมกะบิต (Mbps) ตามลำดับ
 - 1.3 มีพอร์ตแบบ Gigabit Ethernet อย่างน้อย 8 พอร์ต และขยายพอร์ตเพิ่มเติมแบบ 10/100/1000 Base-T หรือ 1000Base-X ได้อีกไม่น้อยกว่า 6 พอร์ต ในอนาคต
 - 1.4 สามารถรับการต่อเชื่อม (Concurrent Connections) ได้อย่างน้อย 500,000 การต่อเชื่อมในเวลาเดียวกัน และรับการต่อเชื่อมใหม่ (New Connection) ได้อย่างน้อย 20,000 การต่อเชื่อมต่อวินาที
 - 1.5 สามารถทำงานเป็น Firewall แบบ Stateful Inspection Firewall ได้
 - 1.6 รองรับเทคโนโลยีการตรวจสอบข้อมูลเข้าออกบนระบบเครือข่ายไร้สาย (Deep Packet Inspection) หรือเทียบเท่าเพื่อใช้ในการตรวจสอบและป้องกันการเข้าถึง Application ต่างๆ เช่น Bit Torrent, Citrix, YouTube และ Facebook ได้โดยการเพิ่ม License ในอนาคต พร้อมทั้งนำความสามารถนี้มาทำกฎการเข้าถึงข้อมูล (Firewall Rule) บนตัวระบบได้ ซึ่งถ้าระบบที่นำเสนอในโครงการไม่สามารถกระทำได้ ทางผู้ให้เข้าจะต้องนำเสนอระบบรักษาความปลอดภัยในยุคหน้า (Next Generation Firewall) ที่มี IMIX Throughput ไม่น้อยกว่า 1 กิกะบิต (Gbps) เข้ามาในโครงการด้วย
 - 1.7 รองรับการใช้งาน SSL VPN แบบ Agent ผ่านระบบ Smartphone ได้พร้อมกันไม่น้อยกว่า 100 User ได้ในอนาคตโดยไม่ต้องเสนอ Hardware เพิ่ม
 - 1.8 รองรับการใช้งาน SSL VPN แบบ Agent บนเครื่อง Client ได้พร้อมกันไม่น้อยกว่า 100 User ได้ในอนาคตโดยไม่ต้องเสนอ Hardware เพิ่ม โดยรองรับ Application และ Protocol ดังนี้
 - 1.8.1 Microsoft MAPI, Lotus Notes, POP3, SMTP, IMAP
 - 1.8.2 Client/Server Application
 - 1.8.3 UDP, ICMP
 - 1.9 สามารถทำ NAT, PAT, Policy-based NAT และ PAT และ Layer 2 Transparent Firewall ได้
 - 1.10 สามารถทำ Static และ Dynamic routing แบบ RIPv1, RIPv2 และ OSPF ได้
 - 1.11 รองรับการทำงานเป็น DHCP Server และ DHCP Relay ได้
 - 1.12 รองรับการทำงานของ IP Version 6 (IPv6) ได้
 - 1.13 สามารถทำ Advanced Application Inspection และ Control Services สำหรับ Protocol ต่อไปนี้ HTTP, FTP, ESMTP, DNS, SNMP, ICMP, SQL*Net, NFS, H.323, SIP, SCCP, MGCP, RTSP, TAPI, JTAPI, LDAP, RPC ได้เป็นอย่างน้อย
 - 1.14 สามารถตรวจสอบและหยุดการทำงานของ Peer-to-Peer (P2P) Protocol และ Instant Messaging ได้
 - 1.15 สามารถทำ High Availability แบบ Active/Standby และ Active/Active Stateful Failover ได้
 - 1.16 สามารถทำ Virtual Firewall ได้อย่างน้อย 2 Virtuals/Contexts และสามารถขยายได้มากที่สุด 20 Virtuals/Contexts

- 1.17 สามารถรองรับ IEEE 802.1q (VLAN) ได้อย่างน้อย 200 VLANs
- 1.18 สามารถทำ Policy-Based QoS (Quality of Service) เพื่อรองรับการใช้งาน VoIP และ Multimedia ได้
- 1.19 สามารถรองรับการทำ Configuration และ Management โดยใช้ Command Line Interface (CLI) ผ่าน Console Port, Telnet และ Secure Shell (SSH) และโดยใช้ Graphic User Interface (GUI) ในรูปแบบของ Encrypted Format ตามมาตรฐาน SSL
- 1.20 สามารถสร้าง Syslog เพื่อที่จะเก็บข้อมูลในการใช้งานระบบเครือข่ายอินเทอร์เน็ตของผู้ใช้งานระบบเครือข่ายไร้สาย เข้าสู่ Centralize Log ที่ได้เสนอมาในโครงการได้
- 1.21 รองรับการทำงาน Network Management โดยผ่าน SNMP Protocol ได้
- 1.22 สามารถรองรับกระแสไฟฟ้าที่ใช้ในประเทศไทยแบบ 220 โวลต์ ความถี่ 50 Hz ได้
- 1.23 มีโครงสร้างเป็นแบบ Rack mount และสามารถติดตั้งในตู้จัดเก็บระบบขนาดมาตรฐาน 19 นิ้วได้

เอกสารแนบ 8

รูปแบบการเชื่อมต่อระบบเครือข่ายไร้สาย

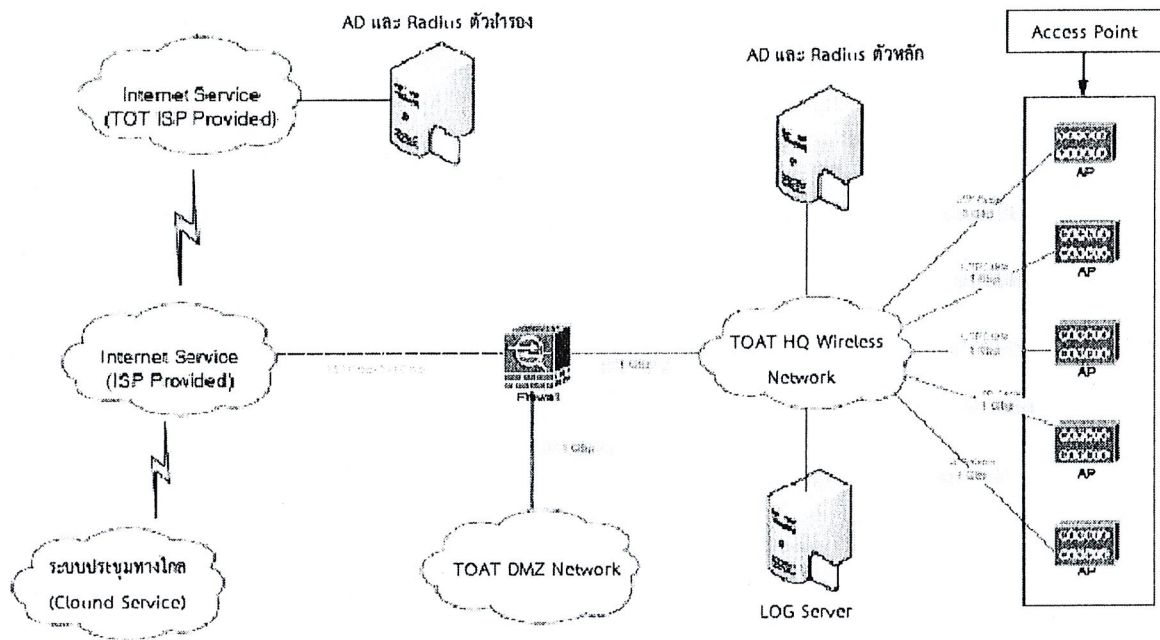

Handwritten signatures and initials are present at the bottom right of the page, along with the page number "29/30".

เอกสารแนบ 9

ตัวอย่างเอกสารปฏิบัติงาน (Check List)

สิ่งที่ต้องดำเนินงานในงวดที่ การตรวจรับงาน.....

• ข้อ..... (ตาม TOR) (สิ่งที่ต้องปฏิบัติ)
• ข้อ..... (ตาม TOR) (สิ่งที่ต้องปฏิบัติ)

บริษัทได้ปฏิบัติตามข้อกำหนดครบทุกข้อ (ตามเอกสารที่แนบมา)

ลงชื่อ ประธานกรรมการ

ลงชื่อ กรรมการ

Sign

30/30

OK *OK*

OK

เอกสารรับรองความไม่เกี่ยวข้อง
ระหว่างผู้เสนอราคา และเจ้าหน้าที่ที่เกี่ยวข้องกับการจัดซื้อจัดจ้าง

กรณีเป็นบริษัท/ห้างหุ้นส่วน/ร้าน

ตามที่ข้าพเจ้า บริษัท/ห้างหุ้นส่วน/ร้าน

จดทะเบียนเป็นนิติบุคคล ณ.....สำนักงานใหญ่ เลขที่.....

โดย.....ผู้มีอำนาจลงนามผูกพันนิติบุคคลปรากฏตามหนังสือ

รับรองของสำนักงานทะเบียนหุ้นส่วนบริษัทที่.....

หรือหนังสือมอบอำนาจลงวันที่.....

กรณีเป็นบุคคลธรรมดา

ตามที่ข้าพเจ้า นาย/นาง/นางสาว.....

บ้านเลขที่.....

ซึ่งได้เสนอราคาในงานจัดซื้อจัดจ้างรายการ.....

ในวันที่.....

ข้าพเจ้าขอรับรองว่าในการเสนอราคา/เสนองานครั้งนี้ ข้าพเจ้าไม่มีความเกี่ยวข้อง ไม่มีส่วนได้ส่วนเสีย และไม่มีการให้ผลประโยชน์แก่เจ้าหน้าที่ที่เกี่ยวข้องกับการจัดซื้อจัดจ้างแต่อย่างใด ซึ่งอาจส่งผลกระทบต่อความโปร่งใสในกระบวนการจัดซื้อจัดจ้าง รวมทั้งที่อาจก่อให้เกิดผลประโยชน์ทับซ้อนได้

ลงชื่อ ผู้ให้คำรับรอง

(.....)

วันที่

หมายเหตุ :- การยาสูบแห่งประเทศไทย มีความมุ่งมั่นในการดำเนินงานตามหลักธรรมาภิบาล เป็นไปด้วยความโปร่งใสตรวจสอบได้และสอดคล้องตามแนวทางการประเมินคุณธรรมและความโปร่งใสของหน่วยงานภาครัฐ (Integrity and Transparency Assessment: ITA) จึงได้กำหนดหลักเกณฑ์มาตรการภายในเพื่อป้องกันการทุจริต ในการตรวจสอบความเกี่ยวข้องระหว่างเจ้าหน้าที่ที่เกี่ยวข้องกับการจัดซื้อจัดจ้างและผู้เสนอราคา เพื่อป้องกันไม่ให้เกิดความขัดแย้งทางผลประโยชน์หรือผลประโยชน์ทับซ้อน (Conflict of Interest) แสดงถึงการปฏิบัติงานด้วยความโปร่งใส เปิดเผยข้อมูล และเปิดโอกาสให้มีการแข่งขันกันอย่างเป็นธรรม สร้างความเชื่อมั่นให้กับผู้มีส่วนได้ส่วนเสีย ข้าราชการและพัฒนาการส่งเสริมคุณธรรมและความโปร่งใสภายในหน่วยงานด้านการจัดซื้อจัดจ้างให้ดียิ่งขึ้น

ใบเสนอราคาเช่าด้วยวิธีประกวดราคาอิเล็กทรอนิกส์ (e - bidding)

เรียน

๑. ข้าพเจ้า.....

สำนักงานใหญ่ตั้งอยู่เลขที่..... ถนน..... ตำบล/แขวง..... อำเภอ/เขต.....

จังหวัด..... โทรศัพท์..... โดย..... ผู้ลงนามข้างท้ายนี้ (ในกรณีผู้ขายเป็นบุคคล

ธรรมดาให้ใช้ข้อความว่า ข้าพเจ้า..... อยู่บ้านเลขที่

..... ถนน..... ตำบล/แขวง..... อำเภอ/เขต

..... จังหวัด..... ผู้ถือบัตรประชาชน เลขที่.....

โทรศัพท์.....) โดย..... ได้พิจารณาเงื่อนไขต่าง ๆ ในเอกสารเช่า

ด้วยวิธีประกวดราคาอิเล็กทรอนิกส์ และเอกสารเพิ่มเติม (ถ้ามี) เลขที่..... โดยตลอด

และยอมรับข้อกำหนดและเงื่อนไขนั้นแล้ว รวมทั้งรับรองว่าข้าพเจ้าเป็นผู้มีคุณสมบัติครบถ้วนตามที่กำหนด

และไม่เป็นผู้ที่ทำงานของหน่วยงานของรัฐ

๒. ข้าพเจ้าขอเสนอรายการพัสดุ รวมทั้งบริการ ซึ่งกำหนดไว้ในเอกสารเช่าด้วยวิธีประกวดราคา

อิเล็กทรอนิกส์ ดังต่อไปนี้

ลำดับ ที่	รายการ	ราคา ต่อหน่วย	ภาษีมูลค่าเพิ่ม (ถ้ามี)	จำนวน	รวมเป็นเงิน	กำหนดส่ง มอบ
รวมเป็นเงินทั้งสิ้น						

(.....) ซึ่งเป็นราคาที่รวมภาษีมูลค่าเพิ่มรวมทั้งภาษีอากรอื่น และค่าใช้จ่ายทั้งปวงไว้ด้วยแล้ว

๓. ข้าพเจ้าจะยื่นคำเสนอราคานี้เป็นระยะเวลา.....วัน ตั้งแต่วันยื่นข้อเสนอ

และ.....* อาจรับคำเสนอนี้ ณ เวลาใดก็ได้ก่อนที่จะครบกำหนดระยะเวลาดังกล่าว

หรือระยะเวลาที่ได้ยึดออกไปตามเหตุผลอันสมควรที่.....* ร้องขอ

๔. ข้าพเจ้ารับรองว่าจะส่งมอบงานเช่าตามเงื่อนไขที่เอกสารประกวดราคาอิเล็กทรอนิกส์กำหนดไว้

๕. ในกรณีที่ข้าพเจ้าได้รับการพิจารณาให้เป็นผู้ชนะการประกวดราคาอิเล็กทรอนิกส์ ข้าพเจ้ารับรองที่จะ

๕.๑ ทำสัญญาตามแบบสัญญาเช่าแนบท้ายเอกสารเช่าด้วยวิธีประกวดราคาอิเล็กทรอนิกส์

หรือตามที่สำนักงานอัยการสูงสุดได้แก้ไขเพิ่มเติมแล้ว กับ.....* ภายใน.....วัน

นับถัดจากวันที่ได้รับหนังสือให้ไปทำสัญญา

๕.๒ มอบหลักประกันการปฏิบัติตามสัญญา ตามที่ระบุไว้ในข้อ ๗ ของเอกสารเช่าด้วยวิธี
ประกวดราคาอิเล็กทรอนิกส์ให้แก่.....^๑ ขณะที่ได้ลงนามในสัญญาเป็นจำนวนร้อยละ
.....ของราคาตามสัญญาที่ได้ระบุไว้ในใบเสนอราคานี้เพื่อเป็นหลักประกันการปฏิบัติตาม
สัญญาโดยถูกต้องและครบถ้วน

หากข้าพเจ้าไม่ปฏิบัติให้ครบถ้วนตามที่ระบุไว้ในข้อ ๕.๑ และ/หรือข้อ ๕.๒ ดังกล่าวข้างต้น
ข้าพเจ้ายอมให้^๑ รับผิดชอบการเสนอราคาหรือเรียกออกจากผู้ออกหนังสือ
คำประกัน ข้าพเจ้ายอมชดใช้ค่าเสียหายใดๆ ที่อาจมีแก่.....^๑ และ^๑
มีสิทธิจะให้ผู้อื่นขอเสนอรายอื่นเป็นผู้ชนะการประกวดราคาอิเล็กทรอนิกส์ได้หรือ.....^๑
อาจดำเนินการจัดเข้าการประกวดราคาอิเล็กทรอนิกส์ใหม่ก็ได้

๖. ข้าพเจ้ายอมรับว่า^๑ไม่มีความผูกพันที่จะรับคำเสนอนี้ หรือใบเสนอราคาใดๆ
รวมทั้งไม่ต้องรับผิดชอบในค่าใช้จ่ายใดๆ อันอาจเกิดขึ้นในการที่ข้าพเจ้าได้เข้ายื่นข้อเสนอครั้งนี้

๗. เพื่อเป็นหลักประกันในการปฏิบัติโดยถูกต้อง ตามที่ได้ทำความเข้าใจและตามความผูกพัน
แห่งคำเสนอนี้ ข้าพเจ้าขอมอบ..... เพื่อเป็นหลักประกันการเสนอราคาเป็นเงินจำนวน
.....บาท (.....) มาพร้อมนี้

๘. ข้าพเจ้าได้ตรวจทานตัวเลขและตรวจสอบเอกสารต่างๆ ที่ได้ยื่นพร้อมใบเสนอราคานี้
โดยละเอียดแล้ว และเข้าใจดีว่า.....^๑ไม่ต้องรับผิดชอบใดๆ ในความรับผิดชอบ
หรือตกหล่น

๙. ใบเสนอราคานี้ ได้ยื่นเสนอโดยบริสุทธิ์ยุติธรรม และปราศจากกมลฉ้อฉลหรือการสมรู้ร่วมคิดกัน
โดยไม่ชอบด้วยกฎหมายกับบุคคลใดบุคคลหนึ่ง หรือหลายบุคคล หรือกับห้างหุ้นส่วน บริษัทใดๆ ที่ได้ยื่น
ข้อเสนอในคราวเดียวกัน

เสนอมา ณ วันที่..... เดือน..... พ.ศ.

ลงชื่อ

(.....)

ตำแหน่ง.....

หมายเหตุ

^๑ ให้ระบุชื่อย่อหน่วยงานของรัฐที่ดำเนินการจัดเช่า เช่น กรม หรือจังหวัด หรือที่โอที เป็นต้น

แบบสัญญา
สัญญาเช่าคอมพิวเตอร์

สัญญาเลขที่(๑).....

สัญญาฉบับนี้ทำขึ้น ณ

ตำบล/แขวง.....อำเภอ/เขต.....

จังหวัด.....เมื่อวันที่.....เดือน.....พ.ศ.....

ระหว่าง.....(๒).....

โดย.....(๓).....

ซึ่งต่อไปในสัญญานี้เรียกว่า “ผู้เช่า” ฝ่ายหนึ่ง กับ.....(๔ ก).....

ซึ่งจดทะเบียนเป็นนิติบุคคล ณ

มีสำนักงานใหญ่อยู่เลขที่.....ถนน.....ตำบล/แขวง.....

อำเภอ/เขต.....จังหวัด.....โดย.....

ผู้มีอำนาจลงนามผูกพันนิติบุคคลปรากฏตามหนังสือรับรองของสำนักงานทะเบียนหุ้นส่วนบริษัท.....

ลงวันที่.....(๕) (และหนังสือมอบอำนาจลงวันที่.....) แบบท้ายสัญญานี้

(๖) (ในกรณีที่ผู้ให้เช่าเป็นบุคคลธรรมดาให้ใช้ข้อความว่า กับ.....(๕ ข).....

อยู่บ้านเลขที่.....ถนน.....ตำบล/แขวง.....

อำเภอ/เขต.....จังหวัด.....ผู้ถือบัตรประจำตัวประชาชน

เลขที่.....ตั้งปรากฏตามสำเนาบัตรประจำตัวประชาชนแบบท้ายสัญญานี้) ซึ่งต่อไปในสัญญานี้เรียกว่า

“ผู้ให้เช่า” อีกฝ่ายหนึ่ง

คู่สัญญาได้ตกลงกันมีข้อความดังต่อไปนี้

ข้อ ๑ คำนิยาม

“ค่าเช่า” หมายความรวมถึง ค่าบำรุงรักษาด้วย

“ค่าบำรุงรักษา” หมายความรวมถึง ค่าใช้จ่ายทั้งสิ้นในการบำรุงรักษาและซ่อมแซมแก้ไข

“การบำรุงรักษา” หมายความรวมถึง การตรวจสอบตามกำหนดเวลาตลอดจนการซ่อมแซมแก้ไขและเปลี่ยนแปลงส่วนประกอบที่เกี่ยวข้องกับคอมพิวเตอร์ที่เช่าเพื่อให้ใช้งานได้อย่างทันสมัยเป็นปกติและมีประสิทธิภาพตลอดระยะเวลาของการเช่า

“การซ่อมแซมแก้ไข” หมายความรวมถึง การซ่อมแซมแก้ไขไม่ว่าจะเป็นการซ่อมแซมแก้ไขเล็กน้อยหรือไม่

“การเช่าลักษณะที่ ๑” หมายถึง การเช่าที่ผู้เช่าสามารถใช้คอมพิวเตอร์โดยไม่จำกัดชั่วโมงการใช้งานในแต่ละเดือน ซึ่งรวมถึงค่าบำรุงรักษาในคาบเวลาที่ต้องการบำรุงรักษาที่กำหนดในเอกสารแนบท้ายสัญญาผนวก ๒

“การเช่าลักษณะที่ ๒” หมายถึง การเช่าที่มีการกำหนดอัตราค่าเช่าขั้นต่ำต่อเดือน ซึ่งรวมถึงค่าบำรุงรักษาในเวลาปกติ แบ่งออกเป็น ๒ กรณี คือ

กรณีที่ ๑ ได้แก่ กรณีที่ใช้คอมพิวเตอร์ไม่เกิน ๑๗๖ (หนึ่งร้อยเจ็ดสิบหก) ชั่วโมงในแต่ละเดือนผู้เช่าจะเสียค่าเช่าประจำเดือนของคอมพิวเตอร์หน่วยนั้นเท่ากับอัตราค่าเช่าต่อเดือนที่กำหนดในเอกสารแนบท้ายสัญญาผนวก ๒

กรณีที่ ๒ ได้แก่ กรณีที่ใช้คอมพิวเตอร์เกิน ๑๗๖ (หนึ่งร้อยเจ็ดสิบหก) ชั่วโมงในแต่ละเดือนผู้เช่าจะเสียค่าเช่าประจำเดือนของคอมพิวเตอร์หน่วยนั้นเท่ากับผลบวกระหว่างค่าเช่าต่อเดือนที่กำหนดในเอกสารแนบท้ายสัญญาผนวก ๒ กับค่าเช่าส่วนเพิ่มซึ่งคำนวณจากค่าเช่าต่อชั่วโมงของคอมพิวเตอร์

หน่วยนั้นตามที่กำหนดในเอกสารแนบท้ายสัญญาผนวก ๒ คูณกับจำนวนชั่วโมงที่เกินกว่า ๑๗๖ (หนึ่งร้อยเจ็ดสิบหก) ชั่วโมงในเดือนนั้น

“การเช่าลักษณะที่ ๓” หมายถึง การเช่าที่ผู้เช่าสามารถใช้คอมพิวเตอร์ โดยเสียค่าเช่าประจำเดือนตามจำนวนชั่วโมงที่ใช้จริงของรายการนั้น ในอัตราค่าเช่าต่อชั่วโมงที่กำหนดในเอกสารแนบท้ายสัญญาผนวก ๒ ซึ่งรวมถึงค่าบริการรักษา ในเวลาปกติแล้ว

“ในเวลาปกติ” หมายถึง ในช่วงเวลาระหว่าง ๐๘.๐๐ น. - ๑๗.๐๐ น. ของวันทำการของผู้เช่า

“ค่าบริการรักษานอกเวลาปกติ” หมายถึง ค่าบริการรักษาเฉพาะส่วนที่เพิ่มเติมจากค่าบริการรักษาในเวลาปกติ

ข้อ ๒ ข้อตกลงเช่า

ผู้เช่าตกลงเช่าและให้ผู้เช่าตกลงให้เช่าเครื่องคอมพิวเตอร์ (Hardware) ซอฟต์แวร์ (Software) อุปกรณ์ประมวลผลระบบคอมพิวเตอร์ โปรแกรมประยุกต์การให้บริการ อุปกรณ์ประกอบระบบ(๗)..... รวมทั้งส่วนประกอบอื่นๆ ที่สามารถรับโปรแกรม ข้อมูล ประมวลผลสื่อสาร เคลื่อนย้ายข้อมูล และแสดงผลลัพธ์ได้ ซึ่งเป็นผลิตภัณฑ์ของ.....(๘)..... ซึ่งต่อไปในสัญญานี้เรียกว่า “คอมพิวเตอร์” ตามเอกสารแนบท้ายสัญญาผนวก ๑

ในกรณีที่ผู้ให้เช่าประสงค์จะนำคอมพิวเตอร์รายการใดต่างไปจากรายละเอียดที่กำหนดไว้ในเอกสารแนบท้ายสัญญาผนวก ๑ มาติดตั้งให้ผู้เช่า ผู้ให้เช่าจะต้องได้รับความเห็นชอบเป็นหนังสือจากผู้เช่าก่อน และคอมพิวเตอร์รายการนั้นจะต้องมีคุณสมบัติไม่ต่ำกว่าที่กำหนดไว้ในเอกสารแนบท้ายสัญญาผนวก ๑

ข้อ ๓ เอกสารอันเป็นส่วนหนึ่งของสัญญา

เอกสารแนบท้ายสัญญาต่อไปนี้ ให้ถือเป็นส่วนหนึ่งของสัญญานี้

๓.๑ ผนวก ๑	รายการคอมพิวเตอร์ที่เช่า	จำนวน.....(.....) หน้า
๓.๒ ผนวก ๒	รายการคอมพิวเตอร์ที่มีการเช่าลักษณะต่างๆ	จำนวน.....(.....) หน้า
๓.๓ ผนวก ๓	รายละเอียดการทดสอบการใช้งานของคอมพิวเตอร์	จำนวน.....(.....) หน้า
๓.๔ ผนวก ๔	การกำหนดตัวถ่วงของคอมพิวเตอร์	จำนวน.....(.....) หน้า
๓.๕ ผนวก ๕	การอบรมวิชาการด้านคอมพิวเตอร์	จำนวน.....(.....) หน้า
๓.๖ ผนวก ๖	รายการเอกสารคู่มือการใช้คอมพิวเตอร์	จำนวน.....(.....) หน้า
๓.๗ ผนวก ๗	ข้อกำหนดการใช้โปรแกรม	จำนวน.....(.....) หน้า
๓.๘ ผนวก ๘	รายละเอียดการอนุญาตจากเจ้าของลิขสิทธิ์	จำนวน.....(.....) หน้า

ความใดในเอกสารแนบท้ายสัญญาที่ขัดหรือแย้งกับข้อความในสัญญานี้ ให้ใช้ข้อความในสัญญานี้บังคับ และในกรณีที่เอกสารแนบท้ายสัญญาขัดแย้งกันเอง ผู้ให้เช่าจะต้องปฏิบัติตามคำวินิจฉัยของผู้เช่า คำวินิจฉัยของผู้เช่าให้ถือเป็นที่สุด และผู้ให้เช่าไม่มีสิทธิเรียกร้องค่าเช่า ค่าเสียหาย หรือค่าใช้จ่ายใดๆ เพิ่มเติมจากผู้เช่าทั้งสิ้น

ข้อ ๔ ระยะเวลาการเช่า

สัญญานี้มีผลบังคับตั้งแต่วันที่ลงนามในสัญญา แต่ระยะเวลาการคำนวณค่าเช่าคอมพิวเตอร์ตามสัญญานี้ให้มีกำหนด.....(.....) ปี นับถัดจากวันที่ผู้เช่ารับมอบคอมพิวเตอร์ถูกต้องครบถ้วนแล้ว

ข้อ ๕ การชำระค่าเช่า

การเช่าคอมพิวเตอร์ตามสัญญาเป็นการเช่าแบบมีกำหนดระยะเวลา โดยผู้เช่าจะชำระค่าเช่าเป็นรายเดือนตามเดือนปฏิทิน ประกอบด้วยการเช่าลักษณะตามที่กำหนดในเอกสารแนบท้ายสัญญาผนวก ๒

กรณีการเช่าลักษณะที่ ๑ หรือลักษณะที่ ๒ หากการเช่าในเดือนแรกไม่ครบเดือนปฏิทินนั้น ให้คำนวณค่าเช่าเริ่มตั้งแต่วันที่ผู้เช่ารับมอบคอมพิวเตอร์จากผู้ให้เช่าตามข้อ ๘ จนถึงวันสุดท้ายแห่งเดือนปฏิทินนั้น ส่วนการเช่าเดือนสุดท้ายให้คำนวณค่าเช่าตั้งแต่วันที่เริ่มเช่าจนถึงวันสิ้นสุดสัญญา

การคำนวณค่าเช่าตามวรรคสอง สำหรับการเช่าลักษณะที่ ๑ ให้คำนวณค่าเช่าต่อวันจากอัตราค่าเช่าต่อเดือนในเอกสารแนบท้ายสัญญาผนวก ๒ หารด้วย ๓๐ ส่วนการเช่าลักษณะที่ ๒ ให้คำนวณค่าเช่าต่อวันจากอัตราค่าเช่าต่อเดือนในเอกสารแนบท้ายสัญญาผนวก ๒ หารด้วย ๒๒

(๙) การจ่ายเงินตามเงื่อนไขแห่งสัญญา ผู้เช่าจะโอนเงินเข้าบัญชีเงินฝากธนาคารของผู้ให้เช่า
ชื่อธนาคาร.....สาขา.....ชื่อบัญชี.....
เลขที่บัญชี..... ทั้งนี้ ผู้ให้เช่าตกลงเป็นผู้รับภาระเงินค่าธรรมเนียม หรือค่าบริการอื่นใด
เกี่ยวกับการโอน รวมทั้งค่าใช้จ่ายอื่นใด (ถ้ามี) ที่ธนาคารเรียกเก็บ และยินยอมให้มีการหักเงินดังกล่าวจากจำนวน
เงินโอนในงวดนั้น ๆ (ความในวรรคนี้ใช้สำหรับกรณีที่หน่วยงานของรัฐจะจ่ายเงินตรงให้แก่ผู้ให้เช่า (ระบบ Direct
Payment) โดยการโอนเงินเข้าบัญชีเงินฝากธนาคารของผู้ให้เช่าตามแนวทางที่กระทรวงการคลังหรือหน่วยงาน
ของรัฐเจ้าของงบประมาณเป็นผู้กำหนด แล้วแต่กรณี)

ข้อ ๖ การรับรองคุณภาพ

ผู้ให้เช่ารับรองว่าคอมพิวเตอร์ที่ให้เช่าตามสัญญา มีคุณสมบัติไม่ต่ำกว่าที่กำหนดไว้ในเอกสารแนบท้ายสัญญาผนวก ๑

ข้อ ๗ การส่งมอบและติดตั้ง

ผู้ให้เช่าจะทำการส่งมอบและติดตั้งคอมพิวเตอร์ที่เช่าตามสัญญาให้ถูกต้องและครบถ้วนตามที่กำหนดไว้ในข้อ ๒ ในลักษณะพร้อมที่จะใช้งานอย่างมีประสิทธิภาพได้ทันทีตามรายละเอียดการทดสอบเอกสารแนบท้ายสัญญาในเอกสารแนบท้ายสัญญาผนวก ๓ ให้แก่ผู้เช่า ณ และส่งมอบให้แก่ผู้เช่าภายใน.....(๑๐).....(.....) วัน นับถัดจากวันที่คู่สัญญาได้ลงนามในสัญญา ซึ่งผู้ให้เช่าต้องเป็นผู้จัดหาอุปกรณ์ประกอบพร้อมทั้งเครื่องมือที่จำเป็นในการติดตั้ง โดยผู้ให้เช่าเป็นผู้ออกค่าใช้จ่ายเองทั้งสิ้น
ผู้ให้เช่าจะต้องแจ้งกำหนดเวลาติดตั้งแล้วเสร็จพร้อมที่จะใช้งานและส่งมอบคอมพิวเตอร์ได้โดยทำเป็นหนังสือต่อผู้เช่า ณ ในวันและเวลาราชการ ก่อนวันกำหนดส่งมอบตามวรรคหนึ่ง ไม่น้อยกว่า.....(๑๑).....(.....) วันทำการ

ผู้ให้เช่าต้องออกแบบสถานที่ติดตั้งคอมพิวเตอร์ รวมทั้งระบบอื่นๆ ที่เกี่ยวข้องตามมาตรฐานของผู้ให้เช่าซึ่งได้รับความเห็นชอบจากผู้เช่าเป็นหนังสือแล้ว และผู้ให้เช่าต้องจัดหาเจ้าหน้าที่มาให้คำแนะนำและตรวจสอบความถูกต้องเหมาะสมของสถานที่ให้ทันต่อการติดตั้งคอมพิวเตอร์ภายใน.....(.....) วัน นับถัดจากวันที่ลงนามในสัญญา ทั้งนี้ โดยไม่คิดค่าใช้จ่ายใดๆ ทั้งสิ้นจากผู้เช่า

ข้อ ๘ การตรวจรับ

เมื่อผู้เช่าได้ตรวจรับคอมพิวเตอร์ที่ส่งมอบและติดตั้งแล้วเห็นว่าถูกต้องครบถ้วนตามสัญญาแล้ว ผู้เช่าจะออกหลักฐานการรับมอบไว้เป็นหนังสือ เพื่อผู้ให้นำนามาใช้เป็นหลักฐานประกอบการขอรับเงินค่าเช่าคอมพิวเตอร์

ถ้าผลของการตรวจรับปรากฏว่าคอมพิวเตอร์ที่ผู้ให้เช่าส่งมอบไม่ตรงตามข้อ ๒ ผู้เช่าทรงไว้ซึ่งสิทธิที่จะไม่รับคอมพิวเตอร์นั้น ในกรณีเช่นว่านี้ ผู้ให้เช่าต้องรับนำคอมพิวเตอร์นั้นกลับคืนโดยเร็วที่สุดเท่าที่จะทำได้ และนำคอมพิวเตอร์มาส่งมอบให้ใหม่ หรือต้องทำการแก้ไขให้ถูกต้องตามสัญญาด้วยค่าใช้จ่ายของผู้ให้เช่าเอง และระยะเวลาที่เสียไปเพราะเหตุดังกล่าวผู้ให้เช่าจะนำมาอ้างเป็นเหตุขอขยายเวลาส่งมอบตามสัญญาหรือของดหรือลดค่าปรับไม่ได้

(๑๒) ในกรณีที่ผู้ให้เช่าส่งมอบคอมพิวเตอร์ถูกต้องแต่ไม่ครบจำนวน หรือส่งมอบครบจำนวนแต่ไม่ถูกต้องทั้งหมด ผู้เช่าจะตรวจรับเฉพาะส่วนที่ถูกต้อง โดยออกหลักฐานการตรวจรับเฉพาะส่วนนั้นก็ได้ (ความในวรรคนี้ จะไม่กำหนดไว้ในกรณีที่ผู้เช่าต้องการคอมพิวเตอร์ทั้งหมดในคราวเดียวกัน หรือการเช่าคอมพิวเตอร์ที่ประกอบเป็นชุดหรือหน่วย ถ้าขาดส่วนประกอบอย่างหนึ่งอย่างใดไปแล้ว จะไม่สามารถใช้งานได้โดยสมบูรณ์)

ข้อ ๙ การบำรุงรักษา

ผู้ให้เช่ามีหน้าที่บำรุงรักษาคอมพิวเตอร์ให้อยู่ในสภาพใช้งานได้ดีอยู่เสมอ รวมทั้งปรับปรุงพัฒนาระบบคอมพิวเตอร์ให้ทันสมัยเป็นปัจจุบันและมีประสิทธิภาพตามความต้องการใช้งานของผู้เช่า ด้วยค่าใช้จ่ายของผู้ให้เช่า โดยต้องจัดหาและสำรองอุปกรณ์ให้เพียงพอต่อการใช้งานและการบำรุงรักษา ทั้งนี้ ผู้ให้เช่าต้องจัดหาช่างผู้มีความรู้ความชำนาญและมีฝีมือดีมาตรวจสอบบำรุงรักษาและซ่อมแซมแก้ไขคอมพิวเตอร์ที่ให้เช่า ตลอดจนอายุสัญญาเช่านี้อย่างน้อยเดือนละ.....(๑๓).....(.....) ครั้ง โดยให้มีระยะเวลาห่างกันไม่น้อยกว่า.....(.....) วัน

การใช้คอมพิวเตอร์ตามสัญญานี้ให้ถือว่าอยู่ในสภาพทันสมัยเป็นปัจจุบันใช้งานได้ดีตามปกติตามวรรคหนึ่ง โดยให้มีเวลาคอมพิวเตอร์ขัดข้องรวมตามเกณฑ์การคำนวณเวลาขัดข้องตามวรรคสามไม่เกินเดือนละ.....(.....) ชั่วโมง หรือร้อยละ.....(๑๔).....(.....) ของเวลาใช้งานทั้งหมดของคอมพิวเตอร์ของเดือนนั้น แล้วแต่ตัวเลขใดจะมากกว่ากัน มิฉะนั้น ผู้ให้เช่าต้องยอมให้ผู้เช่าคิดค่าปรับสำหรับเวลาที่ไม่สามารถใช้คอมพิวเตอร์ได้ในส่วนที่เกินกำหนดข้างต้นในอัตราชั่วโมงละ.....(.....) บาท โดยผู้ให้เช่ายินยอมให้ผู้เช่าหักค่าปรับดังกล่าวออกจากค่าเช่าประจำเดือน

เกณฑ์การคำนวณเวลาขัดข้องของคอมพิวเตอร์ตามวรรคสองให้เป็นดังนี้

- กรณีที่คอมพิวเตอร์ขัดข้องพร้อมกันหลายหน่วยให้นับเวลาขัดข้องของหน่วยที่มีตัวถ่วงมากที่สุด เพียงหน่วยเดียว

- กรณีความเสียหายอันสืบเนื่องมาจากความขัดข้องของคอมพิวเตอร์แตกต่างกัน เวลาที่ใช้ในการคำนวณค่าปรับจะเท่ากับเวลาขัดข้องของคอมพิวเตอร์หน่วยนั้นคูณด้วยตัวถ่วงซึ่งมีค่าต่างๆ ตามเอกสารแนบท้ายสัญญาผนวก ๔

เวลาคอมพิวเตอร์ขัดข้องในช่วงเวลานอกคาบเวลาบำรุงรักษาตามรายละเอียดในเอกสารแนบท้ายสัญญาผนวก ๒ และผู้เช่ามิได้แจ้งให้ผู้ให้เช่าทราบล่วงหน้าตามข้อ ๑๐ มิให้นำมานับรวมเพื่อคำนวณค่าปรับ

ข้อ ๑๐ การซ่อมแซมแก้ไข

๑๐.๑ ในกรณีคอมพิวเตอร์ชำรุดบกพร่อง เสียหาย หรือขัดข้องใช้งานไม่ได้ทั้งหมดหรือแต่บางส่วน โดยมีใบความผิดของผู้เช่า ผู้ให้เช่าจะต้องจัดให้ช่างที่มีความรู้ ความชำนาญและมีฝีมือดีมาจัดการซ่อมแซมแก้ไขให้อยู่ในสภาพใช้งานได้ดีตามปกติด้วยค่าใช้จ่ายของผู้ให้เช่า โดยเริ่มดำเนินการ ดังนี้

(๑) กรณีคอมพิวเตอร์ชำรุดบกพร่องในเวลาปกติ ผู้ให้เช่าจะต้องเริ่มดำเนินการภายใน.....(.....) ชั่วโมง นับตั้งแต่วันที่รับแจ้งจากผู้เช่าหรือผู้ที่ได้รับมอบหมายจากผู้เช่า

(๒) กรณีคอมพิวเตอร์ชำรุดบกพร่องนอกเวลาปกติ ผู้ให้เช่าจะต้องเริ่มดำเนินการภายใน.....(.....) ชั่วโมง นับตั้งแต่เวลาที่ได้รับแจ้งจากผู้เช่าหรือผู้ที่ได้รับมอบหมายจากผู้เช่า แต่ทั้งนี้ผู้เช่าหรือผู้ที่ได้รับมอบหมายจากผู้เช่า ได้แจ้งความประสงค์ในการใช้คอมพิวเตอร์นอกเวลาปกติให้ผู้ให้เช่าทราบล่วงหน้าในเวลาปกติแล้ว

การที่ผู้เช่าหรือผู้ที่ได้รับมอบหมายจากผู้เช่าแจ้งให้ผู้ให้เช่าหรือผู้ที่ได้รับมอบหมายจากผู้ให้เช่าทราบทางวาจา ทางโทรสาร หรือทางไปรษณีย์อิเล็กทรอนิกส์ (e-mail) หรือทางโทรศัพท์ ไม่ว่าจะวิธีใดวิธีหนึ่งให้ถือเป็นการแจ้งโดยชอบตามสัญญาแล้ว

ถ้าผู้ให้เช่าไม่สามารถปฏิบัติตามวรรคหนึ่ง ผู้ให้เช่ายอมให้ผู้เช่าปรับเป็นรายชั่วโมง ในอัตรา ชั่วโมงละ.....(๑๕).....บาท (.....) โดยยินยอมให้ผู้เช่าหักค่าปรับดังกล่าวออกจากค่าเช่าประจำเดือน สำหรับจำนวนชั่วโมงที่ใช้ในการคำนวณค่าปรับจะเริ่มนับตั้งแต่วันที่ผู้เช่าหรือผู้ที่ได้รับมอบหมายจากผู้เช่าได้แจ้งให้ผู้ให้เช่าทราบถึงความชำรุดบกพร่องจนถึงเวลาที่ผู้ให้เช่าเริ่มดำเนินการซ่อมแซมแก้ไข

๑๐.๒ ในกรณีที่คอมพิวเตอร์ที่เช่าในลักษณะที่ ๒ หรือลักษณะที่ ๓ ชำรุดบกพร่องและผู้เช่าหรือผู้ที่ได้รับมอบหมายจากผู้เช่าได้แจ้งให้ผู้ให้เช่าทราบในเวลาปกติถึงการชำรุดบกพร่องแล้ว ผู้ให้เช่าจะต้องซ่อมแซมแก้ไขคอมพิวเตอร์ที่ชำรุดบกพร่องนั้นให้แล้วเสร็จจนใช้งานได้ตามสภาพปกติ โดยไม่คิดค่าใช้จ่ายใดๆ ทั้งสิ้นจากผู้เช่า ไม่ว่าจะการซ่อมแซมแก้ไขจะกระทำในเวลาปกติหรือนอกเวลาปกติก็ตาม สำหรับกรณีที่ผู้เช่าแจ้งให้ผู้ให้เช่าทราบนอกเวลาปกติถึงการชำรุดบกพร่องของคอมพิวเตอร์และต้องการให้ผู้ให้เช่าซ่อมแซมแก้ไขในช่วงเวลาดังกล่าว ผู้เช่าจะต้องชำระค่าซ่อมแซมแก้ไขสำหรับช่วงเวลานั้นให้แก่ผู้ให้เช่าโดยคำนวณจากอัตราค่าบำรุงรักษานอกเวลาปกติที่ระบุในเอกสารแนบท้ายสัญญาผนวก ๒ คูณกับจำนวนชั่วโมงที่ใช้จริงในการบำรุงรักษานอกเวลาปกติ

๑๐.๓ ในกรณีที่คอมพิวเตอร์ขัดข้องใช้งานไม่ได้ตามปกติ และผู้เช่าเห็นว่าไม่อาจซ่อมแซมแก้ไขได้ ผู้เช่าจะแจ้งให้ผู้ให้เช่าทราบเป็นหนังสือให้จัดหาคอมพิวเตอร์ที่มีคุณภาพและความสามารถในการใช้งานไม่ต่ำกว่าของเดิม มาให้ผู้เช่าใช้แทนภายในเวลา.....(๑๖).....(.....) วัน นับถัดจากวันที่ได้รับหนังสือแจ้งจากผู้เช่าโดยไม่คิดค่าใช้จ่าย หากผู้ให้เช่าไม่สามารถจัดหาคอมพิวเตอร์ดังกล่าวมาให้ผู้เช่าใช้งานแทนได้ภายในเวลาที่กำหนด ผู้ให้เช่ายินยอมให้ผู้เช่าปรับเป็นรายวัน ในอัตราร้อยละ.....(๑๗).....(.....) ของราคาคอมพิวเตอร์ที่เช่าตามข้อ ๒ นับถัดจากวันครบกำหนดดังกล่าวจนกว่าผู้ให้เช่าจะดำเนินการแล้วเสร็จหรือจนกว่าผู้เช่าเห็นว่าผู้ให้เช่าไม่อาจจัดหาคอมพิวเตอร์อื่นแทนได้และบอกเลิกสัญญา ทั้งนี้ ผู้เช่าไม่จำเป็นต้องจ่ายค่าเช่าในระหว่างเวลาที่ผู้เช่าไม่สามารถใช้คอมพิวเตอร์ตามสัญญานี้ได้ นับตั้งแต่วันที่คอมพิวเตอร์ขัดข้องใช้งานไม่ได้ตามปกติจนถึงวันที่ผู้ให้เช่าดำเนินการดังกล่าวแล้วเสร็จหรือจนกว่าผู้เช่าบอกเลิกสัญญา แล้วแต่กรณี

ข้อ ๑๑ การใช้ประโยชน์

การใช้ประโยชน์ในคอมพิวเตอร์ตามสัญญานี้ ผู้ให้เช่ายินยอมให้อยู่ภายใต้การจัดการและการควบคุมดูแลของผู้เช่าโดยสิ้นเชิง นอกจากนี้ผู้เช่าจะใช้ในการปฏิบัติงานของผู้เช่าแล้ว ผู้เช่าอาจให้ผู้อื่นมาใช้คอมพิวเตอร์นี้ได้ โดยอยู่ภายใต้การควบคุมดูแลของผู้เช่า

ข้อ ๑๒ การจัดอบรม

ผู้ให้เช่าต้องจัดอบรมวิชาการด้านคอมพิวเตอร์ให้แก่เจ้าหน้าที่ของผู้เช่าให้มีความรู้ความเข้าใจและสามารถใช้ระบบคอมพิวเตอร์ได้เป็นอย่างดี โดยต้องดำเนินการฝึกอบรมให้แล้วเสร็จภายใน.....(.....) วัน นับถัดจากวันที่ผู้เช่าได้รับมอบคอมพิวเตอร์ โดยไม่คิดค่าใช้จ่ายใดๆ รายละเอียดของการฝึกอบรมให้เป็นไปตามเอกสารแนบท้ายสัญญาผนวก ๕

ข้อ ๑๓ **คู่มือการใช้คอมพิวเตอร์**

ผู้ให้เช่าต้องจัดหาและส่งมอบคู่มือการใช้คอมพิวเตอร์ที่ให้เช่าตามสัญญาฯ นี้ ตามที่กำหนดไว้ในเอกสารแนบท้ายสัญญาผนวก ๖ จำนวน.....(.....) ชุด ให้กับผู้เช่าในวันที่ส่งมอบคอมพิวเตอร์ และต้องปรับปรุงคู่มือดังกล่าวให้ทันสมัยเป็นปัจจุบันตลอดอายุสัญญาฯ นี้โดยไม่คิดมูลค่าใดๆ เพิ่มเติมจากผู้เช่าอีก

ข้อ ๑๔ **หลักประกันการปฏิบัติตามสัญญา**

ในขณะที่ทำสัญญาฯ นี้ ผู้ให้เช่าได้นำหลักประกันเป็น.....(๑๘)..... เป็นจำนวนเงิน.....บาท (.....) ซึ่งเท่ากับร้อยละ.....(๑๙).....(.....) ของค่าเช่าคอมพิวเตอร์ทั้งหมดตามสัญญาฯ มามอบไว้แก่ผู้เช่าเพื่อเป็นหลักประกันการปฏิบัติตามสัญญาฯ นี้

(๒๐) กรณีผู้ให้เช่าใช้หนังสือค้ำประกันมาเป็นหลักประกันการปฏิบัติตามสัญญาฯ หนังสือค้ำประกันดังกล่าวจะต้องออกโดยธนาคารที่ประกอบกิจการในประเทศไทย หรือโดยบริษัทเงินทุนหรือบริษัทเงินทุนหลักทรัพย์ที่ได้รับอนุญาตให้ประกอบกิจการเงินทุนเพื่อการพาณิชย์และประกอบธุรกิจค้ำประกันตามประกาศของธนาคารแห่งประเทศไทย ตามรายชื่อบริษัทเงินทุนที่ธนาคารแห่งประเทศไทยแจ้งเวียนให้ทราบตามแบบที่คณะกรรมการนโยบายการจัดซื้อจัดจ้างและการบริหารพัสดุภาครัฐกำหนด หรืออาจเป็นหนังสือค้ำประกันอิเล็กทรอนิกส์ตามวิธีการที่กรมบัญชีกลางกำหนดก็ได้ และจะต้องมีอายุการค้ำประกันตลอดไปจนกว่าผู้ให้เช่าพ้นข้อผูกพันตามสัญญาฯ นี้

หลักประกันที่นำมามอบให้ตามวรรคหนึ่ง จะต้องมีอายุครอบคลุมความรับผิดชอบของผู้ให้เช่าตลอดอายุสัญญาฯ ถ้าหลักประกันที่ผู้ให้เช่านำมามอบให้ดังกล่าวลดลงหรือเสื่อมค่าลง หรือมีอายุไม่ครอบคลุมถึงความรับผิดชอบของผู้ให้เช่าตลอดอายุสัญญาฯ ไม่ว่าจะด้วยเหตุใดๆ ก็ตาม รวมถึงกรณีผู้ให้เช่าส่งมอบและติดตั้งคอมพิวเตอร์ล่าช้าเป็นเหตุให้ระยะเวลาการเช่าตามสัญญาฯ เปลี่ยนแปลงไป ผู้ให้เช่าต้องหาหลักประกันใหม่หรือหลักประกันเพิ่มเติมให้มีจำนวนครบถ้วนตามวรรคหนึ่งมามอบให้แก่ผู้เช่าภายใน.....(.....) วัน นับถัดจากวันที่ได้รับแจ้งเป็นหนังสือจากผู้เช่า

หลักประกันที่ผู้ให้เช่านำมามอบไว้ตามข้อนี้ ผู้เช่าจะคืนให้แก่ผู้ให้เช่าโดยไม่มีดอกเบี้ยเมื่อผู้ให้เช่าพ้นจากข้อผูกพันและความรับผิดชอบผู้ให้เช่าตามสัญญาฯ นี้แล้ว

ข้อ ๑๕ **ข้อตกลงการใช้โปรแกรม**

ผู้ให้เช่ายินยอมปฏิบัติตามข้อตกลงการใช้โปรแกรมตามที่กำหนดไว้ในเอกสารแนบท้ายสัญญาผนวก ๗

(๒๑) ผู้ให้เช่าต้องดำเนินการให้ผู้เช่าและผู้ที่ได้รับมอบหมายจากผู้เช่าได้รับอนุญาตตามกฎหมายจากเจ้าของลิขสิทธิ์ในการใช้และสร้างสรรค์โดยการดัดแปลง การรวบรวม หรือการประกอบกันเข้าจากโปรแกรมคอมพิวเตอร์ที่เช่าตามรายละเอียดในเอกสารแนบท้ายสัญญาผนวก ๘

(๒๒) บรรดาข้อมูลและสารสนเทศไม่ว่าในรูปแบบใดที่เก็บอยู่ในหรือที่สร้างขึ้นโดยระบบคอมพิวเตอร์ รวมทั้งงานโปรแกรมคอมพิวเตอร์ที่สร้างสรรค์ขึ้นโดยผู้ให้เช่า หรือลูกจ้าง พนักงาน และผู้ที่ได้รับมอบหมายจากผู้ให้เช่า ให้ถือว่าเป็นลิขสิทธิ์ของผู้เช่าทั้งสิ้น

(๒๓) ประโยชน์อันจะเกิดขึ้นในอนาคตจากการพัฒนา การแก้ไขเปลี่ยนแปลง การใช้งาน การทำซ้ำโปรแกรมคอมพิวเตอร์ อันเป็นงานสร้างสรรค์อันมีลิขสิทธิ์ใหม่ตามวรรคก่อน ซึ่งบางส่วนจะใช้ประโยชน์จากโปรแกรมคอมพิวเตอร์ที่เช่าอันเป็นงานสร้างสรรค์ที่ลิขสิทธิ์เดิมเป็นของผู้ให้เช่า ทั้งลิขสิทธิ์ที่มีอยู่หรือที่อาจจะเกิดขึ้นในภายหน้า ซึ่งรวมถึงในกรณีที่มีซอฟต์แวร์ที่ติดตั้งมาพร้อมกับส่วนอุปกรณ์ครั้งนี้ด้วย ผู้ให้เช่าไม่มีสิทธิเรียกร้องค่าใช้จ่ายใดๆ จากผู้เช่าทั้งสิ้น

ห้ามมิให้ผู้ให้เช่า ลูกจ้าง ตัวแทนหรือพนักงานของผู้ให้เช่าเอาไป เปิดเผยหรือใช้ข้อมูล และหรือสารสนเทศในระบบดังกล่าว หรือกระทำด้วยประการใดๆ ให้บุคคลอื่นเอาไป เปิดเผย หรือใช้ข้อมูล และหรือสารสนเทศในระบบดังกล่าว หรือเข้าถึงโดยมิชอบซึ่งระบบคอมพิวเตอร์หรือลวงรู้มาตรการป้องกันการเข้าถึงระบบคอมพิวเตอร์ที่จัดทำขึ้นเป็นการเฉพาะหรือกระทำด้วยประการใดโดยมิชอบด้วยวิธีการทางอิเล็กทรอนิกส์ เพื่อดักจับไว้ซึ่งข้อมูลคอมพิวเตอร์ของผู้เช่าหรือผู้ที่เกี่ยวข้องกับผู้เช่าที่อยู่ระหว่างการส่งในระบบคอมพิวเตอร์ โดยไม่ชอบด้วยกฎหมายหรือโดยไม่ได้รับความยินยอมเป็นหนังสือจากผู้เช่า หากมีการฝ่าฝืนผู้ให้เช่าต้องรับผิดชอบ ค่าเสียหายให้แก่ผู้เช่าจนเต็มจำนวน และให้นำความในข้อ ๑๘ และข้อ ๒๒ มาใช้บังคับโดยอนุโลม

ข้อ ๑๖ การรับประกันความเสียหาย

ในกรณีที่บุคคลภายนอกกล่าวอ้างหรือใช้สิทธิเรียกร้องใดๆ ว่ามีการละเมิดลิขสิทธิ์ สิทธิบัตร หรือสิทธิในทรัพย์สินทางปัญญาใดๆ อันเกี่ยวกับคอมพิวเตอร์ตามสัญญาฯ นี้ โดยผู้เช่ามิได้แก้ไขตั้งแต่แปลงไปจากเดิม ผู้ให้เช่าจะต้องดำเนินการทั้งปวงเพื่อให้การกล่าวอ้างหรือการเรียกร้องดังกล่าวระงับสิ้นไปโดยเร็ว หากผู้เช่าต้องรับผิดชอบต่อความเสียหายต่อบุคคลภายนอก เนื่องจากผลแห่งการละเมิดลิขสิทธิ์ สิทธิบัตร หรือสิทธิในทรัพย์สินทางปัญญาดังกล่าว ผู้ให้เช่าต้องเป็นผู้ชำระค่าเสียหายและค่าใช้จ่ายรวมทั้งค่าฤชาธรรมเนียมและค่าทนายความ แทนผู้เช่า ทั้งนี้ ผู้เช่าต้องแจ้งให้ผู้ให้เช่าทราบเป็นหนังสือในเมื่อได้มีการกล่าวอ้างหรือใช้สิทธิเรียกร้องดังกล่าว โดยไม่ชักช้า

ข้อ ๑๗ ความรับผิดชอบต่อความเสียหาย

ผู้เช่าไม่ต้องรับผิดชอบต่อการสูญหายหรือเสียหายใดๆ ที่เกิดขึ้นแก่คอมพิวเตอร์อันไม่ใช่ความผิดของผู้เช่าตลอดระยะเวลาที่คอมพิวเตอร์อยู่ในความครอบครองของผู้เช่า

ถ้าเกิดความเสียหายขึ้นแก่คอมพิวเตอร์หรือส่วนใดส่วนหนึ่งของคอมพิวเตอร์ที่อยู่ในความครอบครองของผู้เช่าตามวรรคหนึ่ง ผู้ให้เช่าต้องดำเนินการทุกประการตามที่จำเป็นเพื่อให้คอมพิวเตอร์กลับคืนสภาพที่ใช้งานได้ดีดังเดิมโดยเร็วที่สุด และในกรณีที่ไม้อาจดำเนินการให้คอมพิวเตอร์คืนสู่สภาพที่ใช้งานได้ดีดังเดิมได้ หรือในกรณีที่คอมพิวเตอร์สูญหาย ผู้ให้เช่าต้องนำคอมพิวเตอร์เครื่องใหม่ที่มีคุณภาพ ประสิทธิภาพ และความสามารถใช้งานไม่ต่ำกว่าคอมพิวเตอร์เดิมมาติดตั้งให้แก่ผู้เช่าแทนภายใน.....(.....) วัน นับถัดจากวันที่ผู้ให้เช่าได้รับแจ้งจากผู้เช่า คอมพิวเตอร์ที่นำมาติดตั้งแทนนี้ให้ถือเป็นคอมพิวเตอร์ตามนัยข้อ ๒ แห่งสัญญานี้ด้วย ทั้งนี้ ในการปฏิบัติตามสัญญานี้ผู้ให้เช่าเป็นผู้ออกค่าใช้จ่ายเองทั้งสิ้น

ข้อ ๑๘ การบอกเลิกสัญญา

เมื่อครบกำหนดติดตั้งและส่งมอบคอมพิวเตอร์ตามสัญญาแล้ว ถ้าผู้ให้เช่าไม่ส่งมอบ และติดตั้งคอมพิวเตอร์บางรายการหรือทั้งหมดให้แก่ผู้เช่าภายในกำหนดเวลาตามสัญญา หรือส่งมอบคอมพิวเตอร์ไม่ตรงตามสัญญา หรือมีคุณสมบัติไม่ถูกต้องตามสัญญา หรือส่งมอบและติดตั้งแล้วเสร็จภายในกำหนด แต่ไม่สามารถใช้งานได้โดยมีประสิทธิภาพ หรือใช้งานได้ไม่ครบถ้วนตามสัญญา หรือผู้ให้เช่าไม่ปฏิบัติตามสัญญา ข้อใดข้อหนึ่ง ผู้เช่ามีสิทธิบอกเลิกสัญญาทั้งหมดหรือแต่บางส่วนได้ การใช้สิทธิบอกเลิกสัญญานั้นไม่กระทบสิทธิของผู้เช่าที่จะเรียกร้องค่าเสียหายจากผู้ให้เช่า

ในกรณีที่ผู้เช่าใช้สิทธิบอกเลิกสัญญา ผู้เช่ามีสิทธิริบหรือบังคับจากหลักประกัน ตามข้อ ๑๔ เป็นจำนวนเงินทั้งหมดหรือแต่บางส่วนก็ได้ แล้วแต่ผู้เช่าจะเห็นสมควร และถ้าผู้เช่าต้องเช่าคอมพิวเตอร์จากบุคคลอื่นทั้งหมด หรือแต่บางส่วนภายในกำหนด.....(๒๔).....(.....) เดือน นับถัดจาก วันบอกเลิกสัญญา ผู้ให้เช่ายอมรับผิดใช้ค่าเช่าที่เพิ่มขึ้นจากค่าเช่าที่กำหนดไว้ในสัญญานี้รวมทั้งค่าใช้จ่ายใดๆ ที่ผู้เช่าต้องใช้จ่ายในการจัดหาผู้ให้เช่าคอมพิวเตอร์รายใหม่ดังกล่าวด้วย

ข้อ ๑๙ ค่าปรับ

ในกรณีที่ผู้เช่าไม่ใช้สิทธิบอกเลิกสัญญาตามข้อ ๑๘ ผู้ให้เช่าจะต้องชำระค่าปรับให้ผู้เช่าเป็นรายวันสำหรับคอมพิวเตอร์ที่ยังไม่ได้ส่งมอบให้ถูกต้องครบถ้วนตามสัญญา ในอัตราวันละ.....(๒๕).....บาท (.....) ต่อเครื่อง นับถัดจากวันครบกำหนดส่งมอบตามสัญญาจนถึงวันที่ผู้ให้เช่าได้นำคอมพิวเตอร์มาส่งมอบและติดตั้งให้แก่ผู้เช่าจนถูกต้องครบถ้วน

การคิดค่าปรับในกรณีคอมพิวเตอร์ที่ตกลงเช่าเป็นระบบ ถ้าผู้ให้เช่าส่งมอบเพียงบางส่วนหรือขาดส่วนประกอบส่วนหนึ่งส่วนใดไป หรือส่งมอบและติดตั้งทั้งหมดแล้ว แต่มีคุณสมบัติไม่ครบถ้วนหรือใช้งานไม่ได้โดยมีประสิทธิภาพหรือไม่ถูกต้องครบถ้วนตามเอกสารแนบท้ายสัญญาผนวก ๓ ให้ถือว่ายังไม่ได้ส่งมอบคอมพิวเตอร์นั้นเลย และให้คิดค่าปรับเป็นรายวันจากราคาคอมพิวเตอร์ทั้งระบบ

ในระหว่างที่ผู้เช่ายังมีได้ใช้สิทธิบอกเลิกสัญญานั้น ถ้าผู้เช่าเห็นว่าผู้ให้เช่าไม่อาจปฏิบัติตามสัญญาต่อไปได้ ผู้เช่าจะใช้สิทธิบอกเลิกสัญญา และรีบหรือบังคับจากหลักประกันตามข้อ ๑๔ กับเรียกร้องให้ชดใช้ค่าเช่าที่เพิ่มขึ้นตามที่กำหนดไว้ในข้อ ๑๘ วรรคสอง ก็ได้ และถ้าผู้เช่าได้แจ้งข้อเรียกร้องให้ชำระค่าปรับไปยังผู้ให้เช่าเมื่อครบกำหนดส่งมอบแล้ว ผู้เช่ามีสิทธิที่จะปรับผู้ให้เช่าจนถึงวันบอกเลิกสัญญาได้อีกด้วย

ข้อ ๒๐ การนำคอมพิวเตอร์กลับคืนไป

เมื่อสัญญาสิ้นสุดลงไม่ว่าจะโดยการบอกเลิกสัญญา หรือครบอายุสัญญา ผู้ให้เช่าต้องนำคอมพิวเตอร์กลับคืนไปภายใน.....(.....) วัน นับถัดจากวันที่สัญญาสิ้นสุดลง โดยผู้ให้เช่าเป็นผู้เสียค่าใช้จ่ายเองทั้งสิ้น

(๒๖) ถ้าผู้ให้เช่าไม่นำคอมพิวเตอร์กลับคืนไปภายในกำหนดเวลาตามวรรคหนึ่ง ผู้เช่าจะกำหนดเวลาให้ผู้ให้เช่านำคอมพิวเตอร์กลับคืนไปอีกครั้งหนึ่ง หากพ้นกำหนดเวลาดังกล่าวแล้ว ผู้ให้เช่ายังไม่นำคอมพิวเตอร์กลับคืนไปอีก ผู้เช่ามีสิทธินำคอมพิวเตอร์ออกขายทอดตลาดได้ทันที โดยเงินที่ได้จากการขายทอดตลาด ผู้ให้เช่าตกลงยินยอมให้ผู้เช่าหักเป็นค่าปรับ ค่าเสียหาย และค่าใช้จ่ายต่างๆ ซึ่งรวมถึงค่าใช้จ่ายที่ผู้เช่าได้เสียไปในการดำเนินการขายทอดตลาดคอมพิวเตอร์ดังกล่าว และค่าใช้จ่ายในการทำสถานที่ที่เรือคอมพิวเตอร์ออกไปให้มีสภาพดังที่เป็นอยู่เดิมก่อนทำสัญญานี้ เงินที่เหลือจากการหักค่าปรับ ค่าใช้จ่าย หรือค่าเสียหายแล้ว ผู้เช่าจะคืนให้แก่ผู้ให้เช่า แต่หากขายทอดตลาดไม่ได้หรือขายได้แต่ได้เงินไม่เพียงพอที่จะชดใช้เป็นค่าปรับ ค่าใช้จ่าย หรือค่าเสียหายดังกล่าว ผู้ให้เช่ายังคงต้องรับผิดชอบชดใช้ให้แก่ผู้เช่าจนครบถ้วน

เมื่อสัญญาสิ้นสุดลงไม่ว่าด้วยเหตุใดๆ ผู้เช่าไม่ต้องรับผิดชอบในความเสียหายใดๆ ทั้งสิ้น อันเกิดแก่คอมพิวเตอร์ซึ่งอยู่ในความครอบครองของผู้เช่า

ข้อ ๒๑ การโอนกรรมสิทธิ์ให้บุคคลอื่น

ในระหว่างอายุสัญญาเช่า ผู้ให้เช่าจะไม่โอนกรรมสิทธิ์ในคอมพิวเตอร์ที่ให้เช่าแก่บุคคลอื่น หากผู้ให้เช่าฝ่าฝืน ผู้ให้เช่ายินยอมชดใช้ค่าเสียหายให้แก่ผู้เช่า

ข้อ ๒๒ การบังคับค่าปรับ ค่าเสียหาย และค่าใช้จ่าย

ในกรณีที่ผู้ให้เช่าไม่ปฏิบัติตามสัญญาข้อใดข้อหนึ่งด้วยเหตุใดๆ ก็ตาม จนเป็นเหตุให้เกิดค่าปรับ ค่าเสียหาย หรือค่าใช้จ่ายแก่ผู้เช่า ผู้ให้เช่าต้องชดใช้ค่าปรับ ค่าเสียหาย หรือค่าใช้จ่ายดังกล่าวให้แก่ผู้เช่าโดยสิ้นเชิงภายในกำหนด.....(.....) วัน นับถัดจากวันที่ได้รับแจ้งเป็นหนังสือจากผู้เช่า หากผู้ให้เช่าไม่ชดใช้ให้ถูกต้องครบถ้วนภายในระยะเวลาดังกล่าวให้ผู้เช่ามีสิทธิที่จะหักเอาจากค่าเช่าที่ต้องชำระ หรือบังคับจากหลักประกันการปฏิบัติตามสัญญาได้ทันที

หากค่าปรับ ค่าเสียหาย หรือค่าใช้จ่ายที่บังคับจากค่าเช่าที่ต้องชำระ หรือหลักประกัน การปฏิบัติตามสัญญาแล้วยังไม่เพียงพอ ผู้ให้เช่ายินยอมชำระส่วนที่เหลือที่ยังขาดอยู่จนครบถ้วนตามจำนวน ค่าปรับ ค่าเสียหาย หรือค่าใช้จ่ายนั้น ภายในกำหนด.....(.....) วัน นับถัดจากวันที่ได้รับแจ้ง เป็นหนังสือจากผู้เช่า

ข้อ ๒๓ การงดหรือลดค่าปรับ หรือขยายเวลาในการปฏิบัติตามสัญญา

ในกรณีที่มีเหตุสุดวิสัย หรือเหตุใดๆ อันเนื่องมาจากความผิดหรือความบกพร่องของฝ่ายผู้เช่า หรือจากเหตุการณ์อันหนึ่งอันใดที่ผู้ให้เช่าไม่ต้องรับผิดชอบตามกฎหมาย หรือเหตุอื่นตามที่กำหนดในกฎกระทรวง ซึ่งออกตามความในกฎหมายว่าด้วยการจัดซื้อจัดจ้างและการบริหารพัสดุภาครัฐ ทำให้ผู้ให้เช่าไม่สามารถส่งมอบ คอมพิวเตอร์ตามเงื่อนไขและกำหนดเวลาในข้อ ๗ แห่งสัญญานี้ได้ หรือไม่สามารถซ่อมแซมคอมพิวเตอร์หรือจัดหา คอมพิวเตอร์ให้ผู้เช่าใช้แทนตามเงื่อนไขและกำหนดเวลาในข้อ ๑๐ ได้ ผู้ให้เช่ามีสิทธิของงดหรือลดค่าปรับหรือขยาย เวลาตามสัญญาได้โดยจะต้องแจ้งเหตุหรือเหตุการณ์ดังกล่าว พร้อมหลักฐานเป็นหนังสือให้ผู้เช่าทราบภายใน ๑๕ (สิบห้า) วัน นับถัดจากวันที่เหตุนั้นสิ้นสุดลง หรือตามที่กำหนดในกฎกระทรวงดังกล่าว

ถ้าผู้ให้เช่าไม่ปฏิบัติให้เป็นไปตามความในวรรคหนึ่ง ให้ถือว่าผู้ให้เช่าได้สละสิทธิเรียกร้อง ในการที่จะงดหรือลดค่าปรับหรือขยายเวลาตามสัญญา โดยไม่มีเงื่อนไขใดๆ ทั้งสิ้น เว้นแต่กรณีเหตุเกิดจากความผิดหรือความบกพร่องของฝ่ายผู้เช่าซึ่งมีหลักฐานชัดเจน หรือผู้เช่าทราบที่อยู่แล้วตั้งแต่นั้น

การงดหรือลดค่าปรับหรือขยายเวลาตามสัญญาตามวรรคหนึ่ง อยู่ในดุลพินิจของผู้เช่าที่จะ พิจารณาตามที่เห็นสมควร

ข้อ ๒๔ การโอนสิทธิและหน้าที่ตามสัญญา

ผู้ให้เช่าจะไม่โอนสิทธิและหน้าที่ที่มีต่อผู้เช่าตามสัญญานี้ให้แก่บุคคลอื่นโดยไม่ได้รับ ความเห็นชอบเป็นหนังสือจากผู้เช่าก่อน

สัญญานี้ทำขึ้นสองฉบับ มีข้อความถูกต้องตรงกัน คู่สัญญาได้อ่านและเข้าใจข้อความโดยละเอียด ตลอดแล้ว จึงได้ลงลายมือชื่อพร้อมทั้งประทับตรา (ถ้ามี) ไว้เป็นสำคัญต่อหน้าพยานและคู่สัญญาต่างยึดถือไว้ ฝ่ายละหนึ่งฉบับ

(ลงชื่อ).....ผู้เช่า
(.....)

(ลงชื่อ).....ผู้ให้เช่า
(.....)

(ลงชื่อ).....พยาน
(.....)

(ลงชื่อ).....พยาน
(.....)

วิธีปฏิบัติเกี่ยวกับสัญญาเช่าคอมพิวเตอร์

- (๑) ให้ระบุเลขที่สัญญาในปีงบประมาณหนึ่งๆ ตามลำดับ
- (๒) ให้ระบุชื่อของหน่วยงานของรัฐที่เป็นนิติบุคคล เช่น กรม ก. หรือรัฐวิสาหกิจ ข. เป็นต้น
- (๓) ให้ระบุชื่อและตำแหน่งของหัวหน้าหน่วยงานของรัฐที่เป็นนิติบุคคลนั้น หรือผู้ที่ได้รับมอบอำนาจ เช่น นาย ก. อธิบดีกรม..... หรือ นาย ข. ผู้ได้รับมอบอำนาจจากอธิบดีกรม.....
- (๔) ให้ระบุชื่อผู้ให้เช่า
 - ก. กรณีนิติบุคคล เช่น ห้างหุ้นส่วนสามัญจดทะเบียน ห้างหุ้นส่วนจำกัด บริษัทจำกัด
 - ข. กรณีบุคคลธรรมดา ให้ระบุชื่อและที่อยู่
- (๕) เป็นข้อความหรือเงื่อนไขเพิ่มเติม ซึ่งหน่วยงานของรัฐผู้ทำสัญญาอาจเลือกใช้หรือตัดออกได้ตามข้อเท็จจริง
- (๖) เป็นข้อความหรือเงื่อนไขเพิ่มเติม ซึ่งหน่วยงานของรัฐผู้ทำสัญญาอาจเลือกใช้หรือตัดออกได้ตามข้อเท็จจริง
- (๗) ให้ระบุจำนวนลักษณะของการเช่าที่ต้องการเช่า ซึ่งจะต้องระบุไว้ในเอกสารเชิญชวน
- (๘) ให้ระบุยี่ห้อคอมพิวเตอร์ที่เช่า รุ่นคอมพิวเตอร์
- (๙) เป็นข้อความหรือเงื่อนไขเพิ่มเติม ซึ่งหน่วยงานของรัฐผู้ทำสัญญาอาจเลือกใช้หรือตัดออกได้ตามข้อเท็จจริง
- (๑๐) กำหนดวันส่งมอบ อาจระบุ วันที่.....พ.ศ.

การกำหนดเวลาส่งมอบจะแจ้งล่วงหน้ากี่วัน ให้อยู่ในดุลพินิจของผู้เช่าโดยตกลงกับผู้ให้เช่า โดยปกติควรจะกำหนดไว้ประมาณ ๓ วันทำการ เพื่อที่ผู้เช่าจะได้จัดเตรียมเจ้าหน้าที่ไว้ตรวจรับของนั้น

ในกรณีที่มีการส่งมอบหลายครั้ง ให้ระบุวันเวลาที่ส่งมอบแต่ละครั้งไว้ด้วย
- (๑๑) กำหนดวันส่งมอบ อาจระบุ วันที่.....พ.ศ.

การกำหนดเวลาส่งมอบจะแจ้งล่วงหน้ากี่วัน ให้อยู่ในดุลพินิจของผู้เช่าโดยตกลงกับผู้ให้เช่า โดยปกติควรจะกำหนดไว้ประมาณ ๓ วันทำการ เพื่อที่ผู้เช่าจะได้จัดเตรียมเจ้าหน้าที่ไว้ตรวจรับของนั้น

ในกรณีที่มีการส่งมอบหลายครั้ง ให้ระบุวันเวลาที่ส่งมอบแต่ละครั้งไว้ด้วย
- (๑๒) เป็นข้อความหรือเงื่อนไขเพิ่มเติม ซึ่งหน่วยงานของรัฐผู้ทำสัญญาอาจเลือกใช้หรือตัดออกได้ตามข้อเท็จจริง
- (๑๓) กำหนดระยะเวลาการตรวจสอบบำรุงรักษาเท่าที่จำเป็น โดยปกติกำหนดเดือนละ ๑ ครั้ง
- (๑๔) เวลาหรือร้อยละของเวลาใช้งานทั้งหมดของคอมพิวเตอร์ในเดือนนั้น (total elapsed time) ให้กำหนดโดยคำนึงถึงสถานที่ติดตั้ง ลักษณะหรือขนาดของคอมพิวเตอร์ โดยปกติให้ใช้เกณฑ์กำหนดเวลาที่ใช้งานไม่ได้ (downtime) ไม่น้อยกว่าร้อยละ ๕ และไม่เกินร้อยละ ๒๐ กรณีที่สถานที่ติดตั้งอยู่ในกรุงเทพมหานคร กำหนดไม่เกินเดือนละ ๙ ชั่วโมง (คำนวณจากร้อยละ ๕ ของเกณฑ์การทำงานปกติ ๘ ชั่วโมงต่อวัน และ ๒๒ วันต่อเดือน) แต่ถ้ามีการใช้งานต่อเดือนมากกว่านี้ควรกำหนดไว้ไม่เกินร้อยละ ๕ ของเวลาใช้งานทั้งหมดของคอมพิวเตอร์ซึ่งเป็นตัวเลขที่มากกว่า
- เวลาหรือร้อยละที่ใช้งานข้างต้น ให้กำหนดไว้ในเอกสารเชิญชวนด้วย
- (๑๕) กำหนดในอัตราระหว่างร้อยละ ๐.๐๒๕ - ๐.๐๓๕ ของราคาตามสัญญาต่อชั่วโมง
- (๑๖) ระยะเวลารับประกันและระยะเวลาแก้ไขซ่อมแซมจะกำหนดเท่าใด แล้วแต่ลักษณะของสิ่งของที่เช่าคอมพิวเตอร์กัน โดยให้อยู่ในดุลพินิจของผู้เช่า ทั้งนี้ จะต้องประกาศให้ทราบในเอกสารเชิญชวนด้วย

(๑๗) อัตราค่าปรับตามสัญญาข้อ ๑๙ ให้กำหนดเป็นรายวันในอัตรายัตวระหว่างร้อยละ ๐.๐๑ - ๐.๒๐ ของราคาพืชที่ยังไม่ได้ส่งมอบ ตามระเบียบกระทรวงการคลังว่าด้วยการจัดซื้อจัดจ้างและการบริหารพัสดุภาครัฐ พ.ศ. ๒๕๖๐ ข้อ ๑๖๒ ส่วนกรณีจะปรับร้อยละเท่าใด ให้อยู่ในดุลพินิจของหน่วยงานของรัฐผู้เช่าที่จะพิจารณา โดยคำนึงถึงราคาและลักษณะของพืชที่เช่า ซึ่งอาจมีผลกระทบต่อการใช้เช่าจะหลีกเลี่ยงไม่ปฏิบัติตามสัญญา แต่ทั้งนี้ การที่จะกำหนดค่าปรับเป็นร้อยละเท่าใดจะต้องกำหนดไว้ในเอกสารเชิญชวนด้วย

(๑๘) “หลักประกัน” หมายถึง หลักประกันที่ผู้รับจ้างนำมามอบไว้แก่หน่วยงานของรัฐเมื่อลงนามในสัญญาเพื่อประกันความเสียหายที่อาจเกิดขึ้นจากการปฏิบัติตามสัญญา ดังนี้

(๑) เงินสด

(๒) เช็คหรือตราพท์ที่ธนาคารเซ็นสั่งจ่าย ซึ่งเป็นเช็คหรือตราพท์ลงวันที่ที่ใช้เช็คหรือตราพท์นั้นชำระต่อเจ้าหน้าที่ หรือก่อนวันนั้นไม่เกิน ๓ วันทำการ

(๓) หนังสือค้ำประกันของธนาคารภายในประเทศตามตัวอย่างที่คณะกรรมการนโยบายกำหนด โดยอาจเป็นหนังสือค้ำประกันอิเล็กทรอนิกส์ตามวิธีการที่กรมบัญชีกลางกำหนดก็ได้

(๔) หนังสือค้ำประกันของบริษัทเงินทุนหรือบริษัทเงินทุนหลักทรัพย์ที่ได้รับอนุญาตให้ประกอบกิจการเงินทุนเพื่อการพาณิชย์และประกอบธุรกิจค้ำประกันตามประกาศของธนาคารแห่งประเทศไทย ตามรายชื่อบริษัทเงินทุนที่ธนาคารแห่งประเทศไทยแจ้งเวียนให้ทราบ โดยอนุโลมให้ใช้ตามตัวอย่างหนังสือค้ำประกันของธนาคารที่คณะกรรมการนโยบายกำหนด

(๕) พันธบัตรรัฐบาลไทย

(๑๙) ให้กำหนดจำนวนเงินหลักประกันการปฏิบัติตามสัญญาตามระเบียบกระทรวงการคลังว่าด้วยการจัดซื้อจัดจ้างและการบริหารพัสดุภาครัฐ พ.ศ. ๒๕๖๐ ข้อ ๑๖๘

(๒๐) เป็นข้อความหรือเงื่อนไขเพิ่มเติม ซึ่งหน่วยงานของรัฐผู้ทำสัญญาอาจเลือกใช้หรือตัดออกได้ตามข้อเท็จจริง

(๒๑) เป็นข้อความหรือเงื่อนไขเพิ่มเติม ซึ่งหน่วยงานของรัฐผู้ทำสัญญาอาจเลือกใช้หรือตัดออกได้ตามข้อเท็จจริง

(๒๒) เป็นข้อความหรือเงื่อนไขเพิ่มเติม ซึ่งหน่วยงานของรัฐผู้ทำสัญญาอาจเลือกใช้หรือตัดออกได้ตามข้อเท็จจริง

(๒๓) เป็นข้อความหรือเงื่อนไขเพิ่มเติม ซึ่งหน่วยงานของรัฐผู้ทำสัญญาอาจเลือกใช้หรือตัดออกได้ตามข้อเท็จจริง

(๒๔) กำหนดเวลาที่ผู้เช่าจะเช่าคอมพิวเตอร์จากแหล่งอื่นเมื่อบอกเลิกสัญญาและมีสิทธิเรียกเงินในส่วนที่เพิ่มขึ้นจากราคาที่กำหนดไว้ในสัญญานั้น ให้อยู่ในดุลพินิจของผู้เช่าโดยตกลงกับผู้ให้เช่า

(๒๕) อัตราค่าปรับตามสัญญาข้อ ๑๙ ให้กำหนดเป็นรายวันในอัตรายัตวระหว่างร้อยละ ๐.๐๑ - ๐.๒๐ ของราคาพืชที่ยังไม่ได้ส่งมอบ ตามระเบียบกระทรวงการคลังว่าด้วยการจัดซื้อจัดจ้างและการบริหารพัสดุภาครัฐ พ.ศ. ๒๕๖๐ ข้อ ๑๖๒ ส่วนกรณีจะปรับร้อยละเท่าใด ให้อยู่ในดุลพินิจของหน่วยงานของรัฐผู้เช่าที่จะพิจารณา โดยคำนึงถึงราคาและลักษณะของพืชที่เช่า ซึ่งอาจมีผลกระทบต่อการใช้เช่าจะหลีกเลี่ยงไม่ปฏิบัติตามสัญญา แต่ทั้งนี้ การที่จะกำหนดค่าปรับเป็นร้อยละเท่าใดจะต้องกำหนดไว้ในเอกสารเชิญชวนด้วย

(๒๖) อาจแก้ไขเปลี่ยนแปลงได้ตามความเหมาะสมถ้าหน่วยงานของรัฐผู้ทำสัญญา สามารถกำหนดมาตรการอื่นใดในสัญญา หรือกำหนดทางปฏิบัติเพื่อแก้ไขปัญหา ที่ผู้ให้เช่าไม่ยอมนำคอมพิวเตอร์กลับคืนไปได้

แบบหนังสือค้ำประกัน

(หลักประกันสัญญาซื้อ)

เลขที่.....

วันที่.....

ข้าพเจ้า.....(ชื่อธนาคาร).....สำนักงานตั้งอยู่เลขที่.....ถนน.....ตำบล/แขวง.....
อำเภอ/เขต.....จังหวัด.....โดย.....ผู้มีอำนาจลงนามผูกพันธนาคาร
ขอทำหนังสือค้ำประกันฉบับนี้ไว้ต่อ.....(ชื่อส่วนราชการผู้ซื้อ).....ซึ่งต่อไปนี้เรียกว่า “ผู้ซื้อ”
ดังมีข้อความต่อไปนี้

๑. ตามที่.....(ชื่อผู้ขาย).....ซึ่งต่อไปนี้เรียกว่า “ผู้ขาย” ได้ทำสัญญาซื้อขาย.....กับผู้ซื้อ
ตามสัญญาเลขที่.....ลงวันที่.....ซึ่งผู้ขายต้องวางหลักประกันการปฏิบัติตามสัญญาต่อผู้ซื้อ
เป็นจำนวนเงิน.....บาท (.....) ซึ่งเท่ากับร้อยละ..... (.....) ของมูลค่าทั้งหมดของสัญญา

ข้าพเจ้ายินยอมผูกพันตนโดยไม่มีเงื่อนไขที่จะค้ำประกันการชำระเงินให้ตามสิทธิเรียกร้องของผู้ซื้อ
จำนวนไม่เกิน.....บาท (.....) ในฐานะเป็นลูกหนี้ร่วม ในกรณีที่ผู้ขายก่อให้เกิด
ความเสียหายใดๆ หรือต้องชำระค่าปรับ หรือค่าใช้จ่ายใดๆ หรือผู้ขายมิได้ปฏิบัติตามภาระหน้าที่ใดๆ ที่กำหนด
ในสัญญาดังกล่าวข้างต้น ทั้งนี้ โดยผู้ซื้อไม่จำเป็นต้องเรียกร้องให้ผู้ขายชำระหนี้ก่อน

๒. หนังสือค้ำประกันนี้มีผลใช้บังคับตั้งแต่วันทำสัญญาซื้อดังกล่าวข้างต้นจนถึงวันที่.....
เดือน..... พ.ศ. (ระบุวันที่ครบกำหนดรวมกับระยะเวลาการรับประกันความชำรุด
บกพร่องด้วย) และข้าพเจ้าจะไม่เพิกถอนการค้ำประกันภายในระยะเวลาที่กำหนดไว้

๓. หากผู้ซื้อได้ขยายระยะเวลาให้แก่ผู้ขาย ให้ถือว่าข้าพเจ้ายินยอมในกรณีนั้นๆ ด้วย โดยให้ขยาย
ระยะเวลาค้ำประกันนี้ออกไปตลอดระยะเวลาที่ผู้ซื้อได้ขยายระยะเวลาให้แก่ผู้ขายดังกล่าวข้างต้น

ข้าพเจ้าได้ลงนามและประทับตราไว้ต่อหน้าพยานเป็นสำคัญ

ลงชื่อ.....ผู้ค้ำประกัน

(.....)

ตำแหน่ง.....

ลงชื่อ.....พยาน

(.....)

ลงชื่อ.....พยาน

(.....)

บทนิยาม

“ผู้เสนอราคาที่มีผลประโยชน์ร่วมกัน” หมายความว่า บุคคลธรรมดาหรือนิติบุคคลที่เข้าเสนอราคาขายในการประกวดราคาซื้อของกรม เป็นผู้มีส่วนได้เสียไม่ว่าโดยทางตรงหรือทางอ้อมในกิจการของบุคคลธรรมดาหรือนิติบุคคลอื่นที่เข้าเสนอราคาขายในการประกวดราคาซื้อของกรมในคราวเดียวกัน

การมีส่วนได้เสียไม่ว่าโดยทางตรงหรือทางอ้อมของบุคคลธรรมดาหรือนิติบุคคลดังกล่าวข้างต้น ได้แก่การที่บุคคลธรรมดาหรือนิติบุคคลดังกล่าวมีความสัมพันธ์กันในลักษณะดังต่อไปนี้

(๑) มีความสัมพันธ์กันในเชิงบริหาร โดยผู้จัดการ หุ่นส่วนผู้จัดการ กรรมการผู้จัดการ ผู้บริหาร หรือผู้มีอำนาจในการดำเนินงานในกิจการของบุคคลธรรมดาหรือของนิติบุคคลรายหนึ่ง มีอำนาจหรือสามารถใช้อำนาจในการบริหารจัดการกิจการของบุคคลธรรมดาหรือของนิติบุคคลอีกรายหนึ่งหรือหลายราย มีอำนาจหรือสามารถใช้อำนาจในการบริหารจัดการกิจการของบุคคลธรรมดาหรือของนิติบุคคลอีกรายหนึ่งหรือหลายราย ที่เสนอราคาให้แก่กรมในการประกวดราคาซื้อครั้งนี้

(๒) มีความสัมพันธ์กันในเชิงทุน โดยผู้เป็นหุ้นส่วนในห้างหุ้นส่วนสามัญ หรือผู้เป็นหุ้นส่วนไม่จำกัดความรับผิดชอบในห้างหุ้นส่วนจำกัด หรือผู้ถือหุ้นรายใหญ่ในบริษัทจำกัดหรือบริษัทมหาชนจำกัด เป็นหุ้นส่วนในห้างหุ้นส่วนสามัญหรือห้างหุ้นส่วนจำกัด หรือเป็นผู้ถือหุ้นรายใหญ่ในบริษัทจำกัดหรือบริษัทมหาชนจำกัด อีกรายหนึ่งหรือหลายรายที่เสนอราคาให้แก่กรมในการประกวดราคาซื้อครั้งนี้

คำว่า “ผู้ถือหุ้นรายใหญ่” หมายความว่า ผู้ถือหุ้นซึ่งถือหุ้นเกินกว่าร้อยละยี่สิบห้าในกิจการนั้น หรือในอัตราอื่นตามที่คณะกรรมการว่าด้วยการพัสดุเห็นสมควรประกาศกำหนดสำหรับกิจการบางประเภทหรือบางขนาด

(๓) มีความสัมพันธ์กันในลักษณะไขว่กันระหว่าง (๑) และ (๒) โดยผู้จัดการ หุ่นส่วนผู้จัดการ กรรมการผู้จัดการ ผู้บริหาร หรือผู้มีอำนาจในการดำเนินงานในกิจการของบุคคลธรรมดาหรือของนิติบุคคลรายหนึ่ง เป็นหุ้นส่วนในห้างหุ้นส่วนสามัญหรือห้างหุ้นส่วนจำกัด หรือเป็นผู้ถือหุ้นรายใหญ่ในบริษัทจำกัดหรือบริษัทมหาชนจำกัด อีกรายหนึ่งหรือหลายรายที่เข้าเสนอราคาให้แก่กรมในการประกวดราคาซื้อครั้งนี้ หรือในนัยกลับกัน

การดำรงตำแหน่ง การเป็นหุ้นส่วน หรือเข้าถือหุ้นดังกล่าวข้างต้นของคู่สมรส หรือบุตรที่ยังไม่บรรลุนิติภาวะของบุคคลใน (๑) (๒) หรือ (๓) ให้ถือว่าเป็นการดำรงตำแหน่ง การเป็นหุ้นส่วน หรือการถือหุ้นของบุคคลดังกล่าว

ในกรณีบุคคลใดใช้ชื่อบุคคลอื่นเป็นผู้จัดการ หุ่นส่วนผู้จัดการ กรรมการผู้จัดการ ผู้บริหาร ผู้เป็นหุ้นส่วนหรือผู้ถือหุ้นโดยที่ตนเองเป็นผู้ใช้อำนาจในการบริหารที่แท้จริง หรือเป็นหุ้นส่วนหรือผู้ถือหุ้นที่แท้จริงของห้างหุ้นส่วน หรือบริษัทจำกัด หรือบริษัทมหาชนจำกัด แล้วแต่กรณี และห้างหุ้นส่วน หรือบริษัทจำกัดหรือบริษัทมหาชนจำกัดที่เกี่ยวข้อง ได้เสนอราคาให้แก่กรมในการประกวดราคาซื้อคราวเดียวกัน ให้ถือว่าผู้เสนอราคาหรือผู้เสนองานนั้นมีความสัมพันธ์กันตาม (๑) (๒) หรือ (๓) แล้วแต่กรณี

บทนิยาม

“การขัดขวางการแข่งขันราคาอย่างเป็นธรรม” หมายความว่า การที่ผู้เสนอราคา รายหนึ่งหรือหลายรายกระทำการอย่างใด ๆ อันเป็นการขัดขวาง หรือเป็นอุปสรรค หรือไม่เปิดโอกาส ให้มีการแข่งขันราคาอย่างเป็นธรรมในการเสนอราคาต่อกรม ไม่ว่าจะกระทำโดยการสมยอมกัน หรือ โดยการให้ ขอให้หรือรับว่าจะให้ เรียก รับ หรือยอมจะรับเงินหรือทรัพย์สิน หรือประโยชน์อื่นใด หรือใช้กำลังประทุษร้าย หรือข่มขู่ว่าจะใช้กำลังประทุษร้าย หรือแสดงเอกสารอันเป็นเท็จ หรือกระทำ การใดโดยทุจริต ทั้งนี้ โดยมีวัตถุประสงค์ที่จะแสวงหาประโยชน์ในระหว่างผู้เสนอราคาด้วยกัน หรือ เพื่อให้ประโยชน์แก่ผู้เสนอราคารายหนึ่งรายใดเป็นผู้มีสิทธิทำสัญญากับกรม หรือเพื่อหลีกเลี่ยงการแข่งขัน ราคาอย่างเป็นธรรม หรือเพื่อให้เกิดความได้เปรียบกรมโดยมิใช่เป็นไปในทางประกอบธุรกิจปกติ

บัญชีเอกสารส่วนที่ ๑

๑. ในกรณีผู้เสนอราคาเป็นนิติบุคคล
- (ก) ห้างหุ้นส่วนสามัญหรือห้างหุ้นส่วนจำกัด
 - สำเนาหนังสือรับรองการจดทะเบียนนิติบุคคล
ไฟล์ข้อมูล.....ขนาดไฟล์..... จำนวนแผ่น
 - บัญชีรายชื่อหุ้นส่วนผู้จัดการ
ไฟล์ข้อมูล.....ขนาดไฟล์..... จำนวนแผ่น
 - ผู้มีอำนาจควบคุม (ถ้ามี)
 - ไม่มีผู้มีอำนาจควบคุม
 - มีผู้มีอำนาจควบคุม
ไฟล์ข้อมูล.....ขนาดไฟล์..... จำนวนแผ่น
 - (ข) บริษัทจำกัดหรือบริษัทมหาชนจำกัด
 - สำเนาหนังสือรับรองการจดทะเบียนนิติบุคคล
ไฟล์ข้อมูล.....ขนาดไฟล์..... จำนวนแผ่น
 - สำเนาหนังสือบริคณห์สนธิ
ไฟล์ข้อมูล.....ขนาดไฟล์..... จำนวนแผ่น
 - บัญชีรายชื่อกรรมการผู้จัดการ
ไฟล์ข้อมูล.....ขนาดไฟล์..... จำนวนแผ่น
 - บัญชีผู้ถือหุ้นรายใหญ่
 - ไม่มีผู้ถือหุ้นรายใหญ่
 - มีผู้ถือหุ้นรายใหญ่
ไฟล์ข้อมูล.....ขนาดไฟล์..... จำนวนแผ่น
 - ผู้มีอำนาจควบคุม (ถ้ามี)
 - ไม่มีผู้มีอำนาจควบคุม
 - มีผู้มีอำนาจควบคุม
ไฟล์ข้อมูล.....ขนาดไฟล์..... จำนวนแผ่น
๒. ในกรณีผู้เสนอราคาไม่เป็นนิติบุคคล
- (ก) บุคคลธรรมดา
 - สำเนาบัตรประจำตัวประชาชนของผู้ยื่น
ไฟล์ข้อมูล.....ขนาดไฟล์..... จำนวนแผ่น
 - (ข) คณะบุคคล
 - สำเนาข้อตกลงที่แสดงถึงการเข้าเป็นหุ้นส่วน
ไฟล์ข้อมูล.....ขนาดไฟล์..... จำนวนแผ่น
 - สำเนาบัตรประจำตัวประชาชนของผู้เป็นหุ้นส่วน
ไฟล์ข้อมูล.....ขนาดไฟล์..... จำนวนแผ่น

๓. ในกรณีผู้เสนอราคาเป็นผู้เสนอราคาร่วมกันในฐานะเป็นผู้ร่วมค้า
- สำเนาสัญญาของการเข้าร่วมค้า
ไฟล์ข้อมูล.....ขนาดไฟล์..... จำนวนแผ่น
 - (ก) ในกรณีผู้ร่วมค้าเป็นบุคคลธรรมดา
 - บุคคลสัญชาติไทย
สำเนาบัตรประจำตัวประชาชน
ไฟล์ข้อมูล.....ขนาดไฟล์..... จำนวนแผ่น
 - บุคคลที่มีเชื้อสัญชาติไทย
สำเนาหนังสือเดินทาง
ไฟล์ข้อมูล.....ขนาดไฟล์..... จำนวนแผ่น
 - (ข) ในกรณีผู้ร่วมค้าเป็นนิติบุคคล
 - ห้างหุ้นส่วนสามัญหรือห้างหุ้นส่วนจำกัด
สำเนาหนังสือรับรองการจดทะเบียนนิติบุคคล
ไฟล์ข้อมูล.....ขนาดไฟล์..... จำนวนแผ่น
 - บัญชีรายชื่อหุ้นส่วนผู้จัดการ
ไฟล์ข้อมูล.....ขนาดไฟล์..... จำนวนแผ่น
 - ผู้มีอำนาจควบคุม (ถ้ามี)
 - ไม่มีผู้ควบคุม
 - มีผู้ควบคุม
ไฟล์ข้อมูล.....ขนาดไฟล์..... จำนวนแผ่น
 - บริษัทจำกัดหรือบริษัทมหาชนจำกัด
สำเนาหนังสือรับรองการจดทะเบียนนิติบุคคล
ไฟล์ข้อมูล.....ขนาดไฟล์..... จำนวนแผ่น
 - สำนักหนังสือบริคณห์สนธิ
ไฟล์ข้อมูล.....ขนาดไฟล์..... จำนวนแผ่น
 - บัญชีรายชื่อกรรมการผู้จัดการ
ไฟล์ข้อมูล.....ขนาดไฟล์..... จำนวนแผ่น
 - บัญชีผู้ถือหุ้นรายใหญ่ (ถ้ามี)
 - ไม่มีผู้ถือหุ้นรายใหญ่
 - มีผู้ถือหุ้นรายใหญ่
ไฟล์ข้อมูล.....ขนาดไฟล์..... จำนวนแผ่น
 - ผู้มีอำนาจควบคุม (ถ้ามี)
 - ไม่มีผู้มีอำนาจควบคุม
 - มีผู้มีอำนาจควบคุม
ไฟล์ข้อมูล.....ขนาดไฟล์..... จำนวนแผ่น

๔. อื่น ๆ (ถ้ามี)

ไฟล์ข้อมูล.....ขนาดไฟล์.....จำนวนแผ่น

ไฟล์ข้อมูล.....ขนาดไฟล์.....จำนวนแผ่น

ไฟล์ข้อมูล.....ขนาดไฟล์.....จำนวนแผ่น

ข้าพเจ้าขอรับรองว่า เอกสารหลักฐานที่ข้าพเจ้ายื่นพร้อมการเสนอราคาทางระบบจัดซื้อจัดจ้างภาครัฐด้วยอิเล็กทรอนิกส์ในการประกวดราคาอิเล็กทรอนิกส์ครั้งนี้ถูกต้องและเป็นความจริงทุกประการ

* ลงชื่อ.....ผู้เสนอราคา
(.....)

หมายเหตุ

* ลงลายมือชื่ออิเล็กทรอนิกส์ หรือหลักฐานแสดงตัวตนของผู้เสนอราคา

บัญชีเอกสารส่วนที่ ๒

- ๑. แคตตาล็อกและหรือแบบรูปรายละเอียดคุณลักษณะเฉพาะ
ไฟล์ข้อมูล.....ขนาดไฟล์..... จำนวนแผ่น
- ๒. หนังสือมอบอำนาจซึ่งปิดอากรแสตมป์ตามกฎหมายในกรณีที่ผู้เสนอราคามอบอำนาจให้บุคคลอื่นลงนามในใบเสนอราคาแทน
ไฟล์ข้อมูล.....ขนาดไฟล์..... จำนวนแผ่น
- ๓. หลักประกันการเสนอราคา
ไฟล์ข้อมูล.....ขนาดไฟล์..... จำนวนแผ่น
- ๔. สรุปรายละเอียดประกอบการอธิบายเอกสารตามที่ส่วนราชการกำหนดให้จัดส่งภายหลังวันเสนอราคา เพื่อใช้ในประกอบการพิจารณา (ถ้ามี) ดังนี้
 - ๔.๑
ไฟล์ข้อมูล.....ขนาดไฟล์..... จำนวนแผ่น
 - ๔.๒
ไฟล์ข้อมูล.....ขนาดไฟล์..... จำนวนแผ่น
- ๕. อื่นๆ (ถ้ามี)
 - ๕.๑.....
ไฟล์ข้อมูล.....ขนาดไฟล์..... จำนวนแผ่น
 - ๕.๒.....
ไฟล์ข้อมูล.....ขนาดไฟล์..... จำนวนแผ่น
 - ๕.๓.....
ไฟล์ข้อมูล.....ขนาดไฟล์..... จำนวนแผ่น

ข้าพเจ้าขอรับรองว่าเอกสารหลักฐานที่ข้าพเจ้าได้ยื่นมาพร้อมการเสนอราคาทางระบบจัดซื้อจัดจ้างภาครัฐด้วยอิเล็กทรอนิกส์ในการประกวดราคาอิเล็กทรอนิกส์ครั้งนี้ถูกต้องและเป็นความจริงทุกประการ

*ลงชื่อ.....ผู้เสนอราคา
(.....)

หมายเหตุ

* ลงลายมือชื่ออิเล็กทรอนิกส์ หรือหลักฐานแสดงตัวตนของผู้เสนอราคา